

BE COOL

BEDIENUNGSANLEITUNG

Standventilator BC18ST2505



HERZLICHEN GLÜCKWUNSCH!

VIELEN DANK, DASS SIE SICH FÜR EIN PRODUKT VON **BE COOL** ENTSCIEDEN HABEN.

DE	FR	IT	NL	ES	CZ
	16	31	46	61	76
SK	RO	PL	SL	HR	EN
91	106	121	136	151	166



Aktuelle Bedienungsanleitungen und weitere Sprachen

Laden Sie aktuelle Bedienungsanleitungen in verschiedenen Sprachen über den Link www.becool.at/downloads herunter oder scannen Sie den abgebildeten QR-Code. Befolgen Sie die Anweisungen auf der Webseite.



LESEN SIE DIESE ANLEITUNG BITTE SORGFÄLTIG DURCH, BEVOR SIE MIT DER INSTALLATION, DER BEDIENUNG ODER WARTUNG BEGINNEN. SCHÜTZEN SIE SICH SELBST UND ANDERE, INDEM SIE DIE SICHERHEITSHINWEISE BEFOLGEN. DIE NICHTBEACHTUNG VON ANWEISUNGEN KÖNNTE ZU PERSONEN UND/ODER SACHSCHÄDEN UND/ODER ZUM VERLUST DES GARANTIEANSPRUCHS FÜHREN!

WICHTIGE INFORMATIONEN ZUR SICHERHEIT, STANDORT UND ZUM ELEKTRISCHEN ANSCHLUSS.



Bestimmungsgemäßer Gebrauch

BE COOL

Der Ventilator ist ausschließlich für die Belüftung von trockenen Räumen konzipiert.

Er ist ausschließlich für den Privatgebrauch bestimmt und nicht für den gewerblichen Bereich geeignet.

Verwenden Sie den Ventilator nur wie in dieser Bedienungsanleitung beschrieben.

1. Verwenden Sie dieses Gerät **ausschließlich gemäß den Richtlinien in der Bedienungsanleitung**. Jede andere Verwendung, die nicht vom Hersteller empfohlen wird, könnte zu Bränden, elektrischen Schlägen oder Personenschäden führen.
2. Entfernen Sie die Verpackung und stellen Sie sicher, dass das Gerät nicht beschädigt ist. Im Zweifelsfall verwenden Sie das Gerät nicht und kontaktieren die Servicestelle oder Ihren Händler.
3. Halten Sie Kinder von Verpackungsmaterialien fern. **Beim Verschlucken besteht Erstickungsgefahr!**
4. Ist das Stromversorgungskabel beschädigt muss es vom Hersteller oder einer autorisierten Servicestelle ausgetauscht werden, um alle möglichen Risiken zu vermeiden.
5. Vor Anschluss, an das Netz müssen Sie **überprüfen, ob Stromart und Netzspannung mit den Angaben des Gerätetypschildes übereinstimmen**.
6. Die elektrische Steckdose, in der Sie das Gerät anschließen, darf nicht defekt oder lose sein und muss für die erforderliche Strombelastung geeignet und vor allem zuverlässig geerdet sein.

BE COOL

7. Vermeiden Sie die Verwendung eines Verlängerungskabels, denn dieses könnte überhitzten und einen Brand erzeugen.
8. Es ist verboten die Eigenschaften dieses Gerätes wie auch immer anzupassen oder zu modifizieren und verwenden Sie nur vom Hersteller empfohlene Ersatz- und Zubehörteile (Nichtbeachtung führt zum Verlust der Garantie und Gewährleistung).
9. Weist das Gerät einen Defekt auf, so schalten Sie es aus und kontaktieren Ihren Händler oder die Kundenhotline.
10. Wenden Sie sich für eventuelle Reparaturen des Geräts, des Netzsteckers oder Kabels stets und ausschließlich an vom Hersteller autorisierte Kundendienststellen. Die Kundendienststellen können Sie online unter www.becool.at abrufen.
11. Kinder unter 8 Jahren und Personen mit eingeschränkten physischen, psychischen, sensorischen oder geistigen Fähigkeiten sowie mangelnder Erfahrung und Wissen dürfen dieses Gerät nur benutzen, wenn es unter einer angemessenen Aufsicht geschieht und es zu einer ausführlichen Anleitung zur Benutzung des Geräts in einer sicheren Art und Weise gekommen ist, sowie die bestehenden Gefahren beschrieben wurden.
12. **Betreiben Sie das Gerät nicht unbeaufsichtigt.** Sollten Sie den Raum verlassen, **schalten Sie das Gerät immer aus.**
13. **Kinder dürfen nicht mit dem Gerät spielen.**
14. Verdrehen Sie das Netzkabel nicht und knicken Sie es nicht ab.
15. Verwenden Sie das Gerät **nicht mit nassen Händen.**





BE COOL

16. Verwenden Sie das Gerät **nicht im Freien.**
17. Betreiben Sie das Gerät **keinesfalls in Räumen wo Gas, Öl oder Schwefel** vorkommen.
18. Benutzen Sie das Gerät **nicht in der Nähe von Wasser oder starker Feuchtigkeit,** z.B. in feuchten Kellern, neben Schwimmbädern, Badewannen oder Duschen. Achten Sie darauf, dass kein Wasser in das Gerät eindringt.
19. Stellen Sie **keine Gegenstände auf das Gerät.**
20. Stellen Sie das Gerät **auf einen stabilen und ebenen Untergrund.**
21. **Decken Sie das Gerät niemals ab.**
22. **Stecken Sie niemals** Finger, Stifte oder andere Gegenstände in das Gerät und achten Sie darauf, dass **Luftin- und -auslass niemals blockiert werden.**
23. Schalten Sie das Gerät **immer aus, bevor Sie den Netzstecker** ziehen.
24. Ziehen Sie nicht am Netzkabel, um das Gerät vom Netzstrom zu trennen. Ziehen Sie immer am Stecker, um das Netzkabel herauszuziehen.
25. Fassen Sie den **Stecker nicht mit nassen Händen an,** um Stromschläge zu vermeiden.
26. Ziehen Sie den Stecker, wenn Sie das Gerät nicht verwenden, bevor Sie es reinigen, es gewartet werden muss oder von einem Ort zu einem anderen bewegt wird.
27. Erhalten Sie das Gerät in einem guten Zustand, indem Sie das Gerät pflegen und reinigen. Falls Sie Fragen zur Instandhaltung haben, können Sie mit der vom Hersteller autorisierten Kundenhotline/ Servicestelle in Kontakt treten.

BE COOL

28. Bewahren und lagern Sie das Gerät an einem sicheren, trockenen und für Kinder unzugänglichem Ort auf, wenn es nicht verwendet wird.

Recycling, Entsorgung, Konformitätserklärung

	<p><u>RECYCLING</u></p> <p>Die Verpackungsmaterialien können recycelt werden. Deswegen wird empfohlen, diese im sortierten Abfall zu entsorgen</p>
	<p><u>ENTSORGUNG</u></p> <p>Das Symbol "durchgestrichene Mülltonne" erfordert die separate Entsorgung von Elektro- und Elektronik-Altgeräten (WEEE). Elektrische und elektronische Geräte können gefährliche und umweltgefährdende Stoffe enthalten. Entsorgen Sie dieses daher nicht im unsortierten Restmüll, sondern an einer ausgewiesenen Sammelstelle für Elektro- und Elektronik-Altgeräte. Dadurch tragen Sie zum Schutz der Ressourcen und der Umwelt bei. Für weitere Informationen wenden Sie sich bitte an Ihren Händler oder die örtlichen Behörden. Richtlinie 2012/19/EU</p>
	<p><u>BATTERIEENTSORGUNG</u></p> <p>Gemäss der Gesetzesverordnung 188 vom 20. November 2008 zur Umsetzung der Richtlinie 2006/66/EG über Batterien, Akkumulatoren und verwandte Abfälle weist das Symbol der durchgestrichenen Mülltonne auf der Batterie darauf hin, dass es verboten ist, Altbatterien im Hausmüll zu entsorgen. Batterien und Akkus enthalten stark umweltbelastende Stoffe. Der Benutzer ist verpflichtet, Altbatterien an den Sammelstellen in der Gemeinde oder in den entsprechenden Behältern zu entsorgen. Der Service ist kostenlos. Auf diese Weise werden die gesetzlichen Anforderungen eingehalten und die Umwelt geschont.</p> <p>Diese Zeichen finden Sie auf Batterien:</p> <p>Li = Batterie enthält Lithium Al = Batterie enthält Alkali Mn = Batterie enthält Mangan</p> <p>CR 2025 (Li); AA (Al, Mn); AAA (Al, Mn)</p>
	<p><u>KONFORMITÄTSEKTLÄRUNG</u></p> <p>Hiermit bestätigen wir, dass dieser Artikel den grundlegenden Anforderungen, Vorschriften und Richtlinien der EU entspricht. Die ausführliche Konformitätserklärung können Sie jederzeit unter folgendem Link einsehen:</p> <p>https://www.schuss-home.at/downloads</p>

Irrtümer und technische Änderungen vorbehalten.

BE COOL

Technische Informationen

Wenn der Ventilator lange gelagert werden muss und nicht regelmäßig verwendet wird, stellen Sie den Ventilator in seiner Originalverpackung an einen trockenen Ort. Wenn Sie ihn nach einer langen Zeit der Inaktivität zum ersten Mal verwenden, stellen Sie sicher, dass der Lüfter sauber ist und die Rotorblätter ohne Einschränkungen (Gerät nicht mit Strom versorgt) werden.

Lieferumfang

- 1x Standventilator (in Einzelteilen zur Montage)
- 1x Fernbedienung
- 1x Bedienungsanleitung

Produktbeschreibung

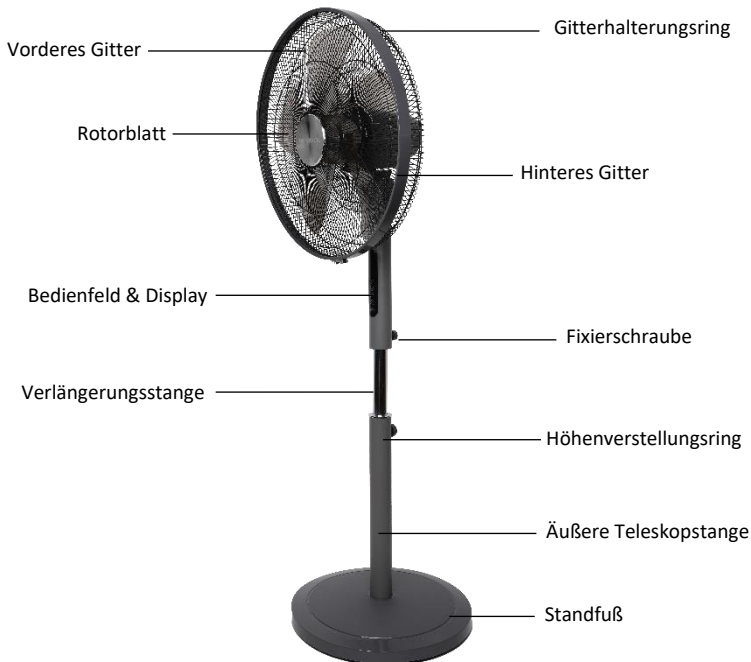

BE COOL

Montage

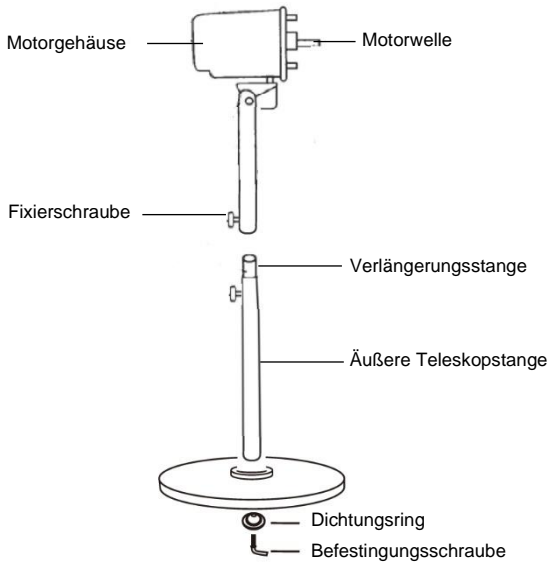

Montage

- Setzen Sie die äußere Teleskopstange in den Standfuß ein und befestigen Sie sie mit dem Dichtungsring und der Befestigungsschraube.
- Verbinden Sie das Motorgehäuse mit der Teleskopstange und ziehen Sie ihn mit einer Fixierschraube fest.
- Entfernen und entsorgen Sie die Kunststoffhülse auf der Motorwelle. Positionieren Sie das hintere Gitter über der Motorwelle vor dem Motorgehäuse. Achten Sie darauf alle Führungsstifte des Motorgehäuses mit den Aussparungen im hinteren Gitter übereinstimmen.
- Befestigen Sie das hintere Gitter mit der Befestigungsmutter. Ziehen Sie die Mutter im Uhrzeigersinn fest auf das Motorgehäuse.

BE COOL

Befestigungsmutter

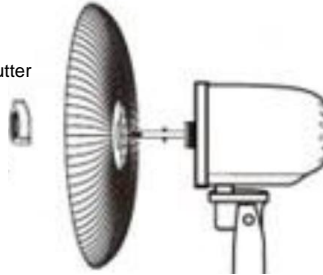

- Montieren Sie das Rotorblatt auf der Motorwelle. Das Blatt mit dem runden mittigen Loch passt auf die runde Motorwelle.
- Setzen Sie nach dem Lüfterblatt die Blattkappe auf die Motorwelle.

Blattkappe



- Sichern Sie die Kappe, indem Sie sie gegen den Uhrzeigersinn festziehen.
- Setzen Sie das vordere Gitter auf das hintere, indem Sie die Markierungen oben auf den Gittern ausrichten.
- Nehmen Sie das vordere Schutzgitter und setzen Sie es passend zum hinteren Schutzgitter ein. Fixieren Sie beide Gitter mithilfe des Gitterhalterings und befestigen Sie die Klappe mit Schrauben unterhalb des Gitterhalterings.

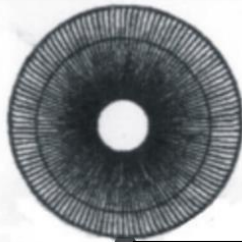

Kappe mit Fixierschrauben

BE COOL

- Überprüfen Sie die korrekte Rotation des Lüfterblatts

Fernbedienung

Fernbedienung vorbereiten – Batterie einlegen oder tauschen

Bitte beachten Sie die folgenden Anweisungen:

Erstbetrieb:

Für den Erstbetrieb der Fernbedienung ziehen Sie bitte den Plastikschutz aus dem Batteriefach auf der Rückseite der Fernbedienung heraus.

Batterie wechseln:

Ziehen Sie die Batteriehalterung auf der Rückseite der Fernbedienung heraus und entnehmen die alte Batterie aus der Halterung:

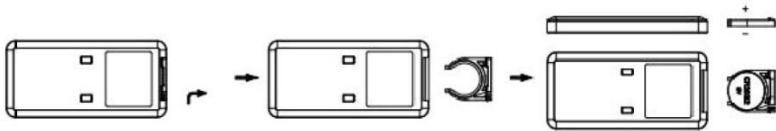

Setzen Sie nun eine neue CR2025 Batterie ein und achten dabei immer auf die Polaritätsmarkierungen (+/-) auf der Batterie und der Batteriehalterung.

Schieben Sie anschließend die Batteriehalterung wieder vollständig in die Fernbedienung ein.

Hinweis: Wenn Sie die Fernbedienung längere Zeit (4 Wochen oder länger) nicht verwenden, entnehmen Sie die Batterien aus der Fernbedienung.

BE COOL



Bedienfeld und Anzeige

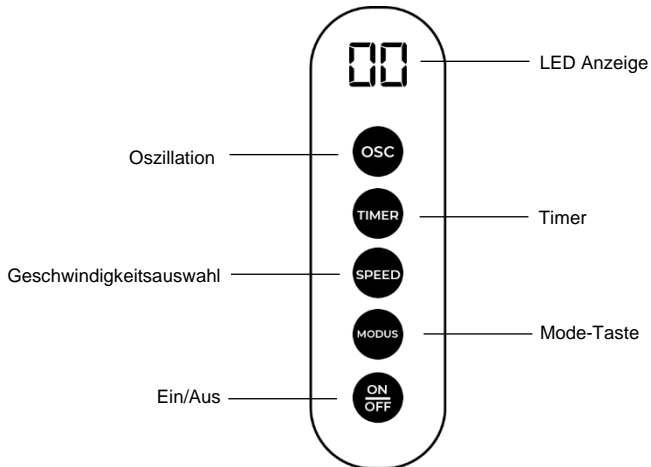

Funktionen und Bedienung

ACHTUNG: Stellen Sie sicher, dass das Produkt vollständig montiert ist, bevor Sie es an eine Steckdose anschließen.

Stellen Sie den Ventilator auf eine flache, ebenen und stabilen Untergrund.

BE COOL

Schießen Sie das Gerät an eine 220-240V~50/60Hz-Steckdose an. Das Gerät gibt einen Signalton ab ist betriebsbereit.

Das Gerät kann über die Drucktasten am Bedienfeld oder mit der mitgelieferten Fernbedienung bedient werden.

- **EIN/AUS-Taste** 

Drücken Sie die Taste „Ein/Aus“  an der Fernbedienung bzw. die Taste „

“ am Bedienfeld, um den Ventilator einzuschalten. Drücken Sie die Taste erneut, um den Ventilator auszuschalten.

- **Geschwindigkeitstaste**

Es stehen 3 Geschwindigkeitsstufen zur Verfügung.

Drücken Sie die Taste „SPEED“ auf der Fernbedienung oder am Bedienfeld, um die Geschwindigkeit einzustellen. Die aktuell ausgewählte Geschwindigkeit wird auf dem Display angezeigt (F1, F2, F3)

- **Oszillations-Taste** 

Drücken Sie die „Oszillations“-Taste  am Bedienfeld oder auf der mitgelieferten Fernbedienung, um die Oszillation zu aktivieren. Drücken Sie die Taste erneut, um die Oszillation zu stoppen.

- **TIMER-Taste** 

Mit der „TIMER“-Taste  können Sie die Betriebsdauer in 1-Stunden-Schritten bis zu einem Maximum von 12 Stunden einstellen.

Drücken Sie die „TIMER“-Taste auf der Fernbedienung oder am Bedienfeld. Die Anzeige beginnt zu blinken, und Sie können die gewünschte Zeit weiteres Drücken die Taste „TIMER“ festlegen.

Nachdem Sie die gewünschte Zeit eingestellt haben, warten Sie bitte etwa 5 Sekunden. Die Anzeige wechselt dann zurück zur eingestellten Geschwindigkeitstufe, und die Timer-Einstellung wird übernommen.

BE COOL

Mode-Taste

Drücken Sie die „Mode“-Taste, um zwischen den Modi Normalwind, Naturwind und Schlafwind zu wechseln. Die jeweils ausgewählte Einstellung wird auf dem Display angezeigt.

Naturwind Modus

Der Naturwind-Modus simuliert einen natürlichen Luftstrom, der durch wechselnde Geschwindigkeiten erzeugt wird. Dabei variiert die Windstärke zwischen stärkeren und schwächeren Luftstößen, ähnlich wie bei einer leichten Brise im Freien. Diese dynamische Änderung der Windgeschwindigkeit sorgt für ein angenehmes und natürliches Gefühl, das weniger gleichmäßig und konstant ist als der normale Modus.

Schlafmodus Modus

Der Turmventilator verringert alle 30 Minuten um jeweils eine Geschwindigkeitsstufe, bis er in der niedrigsten Geschwindigkeitsstufe so lange läuft, bis Sie das Gerät ausschalten, oder der Timer den Ventilator automatisch ausschaltet.

Verbesserte Luftzirkulation:

Dieser Ventilator bietet drei zusätzliche Funktionen, mit denen Sie den Luftstrom individuell anpassen und die Luftzirkulation im Raum verbessern können.

Oszillationsfunktion

Nutzen Sie die Schwenkfunktion für eine effektive Luftverteilung.

Höhenverstellung

Um die Höhe des Ventilators einzustellen, lösen Sie den Höhenverstellring. Verlängern oder verkürzen Sie das Verlängerungsrohr, um die Höhe des Ventilators anzupassen. Sobald der Ventilator die gewünschte Höhe erreicht hat, ziehen Sie den Höhenverstellring wieder fest.

Neigung verstellen

Der Winkel des Ventilatorkopfes ist verstellbar. Er kann durch leichtes Anheben oder Drücken der Abdeckung nach oben oder unten geneigt werden.

BE COOL

Pflege und Reinigung

WICHTIGER HINWEIS:

Schalten Sie das Gerät vor jeder Reinigung aus und trennen Sie immer den Netzstecker von der Steckdose.

- Tauchen Sie das Gerät NICHT in Wasser oder spritzen Sie es nicht mit anderen Flüssigkeiten an.
- Verwenden Sie KEINE Lösungsmittel oder andere chemische Produkte zur Reinigung. Lagern Sie den Ventilator bei Nichtverwendungen an einem trockenen Ort.
- Wenn Sie den Ventilator am Ende der Saison nicht mehr verwenden, wischen Sie den Staub ab, um ihn für die nächste Saison in gutem Zustand zu halten. Falls erforderlich, das Gitter demontieren und den Lüfter entfernen; reinigen Sie es mit einem weichen, feuchten Tuch.

Technische Information:

Technische Informationen	
Netzteil Eingang	220V – 240V / 50-60Hz
Nennleistung	60 Watt
Schallpegel	55 dB(A)
Maße	500x1370x430 mm
Gewicht	7 kg
Kontaktadressen für weitere Informationen und Serviceline:	Schuss Home Electronic GmbH Scheringgasse 3, A-1140 Wien Tel: +43 (1) 97 0 21 – 0 www.becool.at Firmenbuch-Nr: 236974t Firmenbuch-Gericht: Wien

BE COOL

GARANTIE

Mit diesem Qualitätsprodukt von BE COOL haben Sie eine Entscheidung für Innovation, Langlebigkeit und Zuverlässigkeit getroffen.

Für dieses BECOOL Gerät gewähren wir eine Garantiezeit von 2 Jahren ab Kaufdatum gültig in Österreich!

Sollten in diesem Zeitraum wider Erwarten dennoch Servicearbeiten an Ihrem Gerät notwendig sein, garantieren wir Ihnen hiermit eine kostenlose Reparatur (Ersatzteile und Arbeitszeit) oder (nach Ermessen der Firma Schuss) das Produkt auszutauschen. Sollten weder Reparatur noch Tausch aus wirtschaftlichen Gründen möglich sein, behalten wir uns das Recht vor, eine Zeitwertgutschrift zu erstellen.

Bitte wenden Sie sich im Falle von Klimageräten auf jeden Fall als ersten Schritt an die Kundenhotline (siehe Kleber am Gerät bzw. Titelseite Gebrauchsanweisung), bei Ventilatoren hierzu an Ihren Fachhändler oder direkt an uns. Wir weisen darauf hin, dass Reparaturarbeiten, die nicht durch die autorisierte Vertragswerkstätte in Österreich vorgenommen worden sind, die Gültigkeit dieser Garantie sofort beenden.

Von dieser Garantie nicht umfasst sind:

- Bei nicht Ordnungsgemäßer Verwendung übernehmen wir keine Folgeschäden
- Reparatur oder Tausch von Teilen aufgrund üblicher Verschleißerscheinungen
- Schäden aufgrund Nichtbeachtung der Bedienungsanleitung
- Geräte, die - auch nur teilweise - gewerblich genutzt werden
- durch äußeren Einfluss mechanisch beschädigte Geräte (Sturz, Stoß, Bruch, unsachgemäßer Gebrauch etc.) sowie Abnutzungserscheinungen ästhetischer Art.
- Geräte, die unsachgemäß behandelt wurden
- Geräte, die nicht von unserer autorisierten Servicewerkstätte geöffnet wurden.
- Schäden, die in Folge nicht ordnungsgemäß geschlossener Kondenswasserablassventile von Klimageräten oder nicht korrekt eingesetztem Wasserbehälter entstanden sind.
- Nicht erfüllte Konsumentenerwartungen.
- Schäden, die auf höhere Gewalt, Wasser, Blitzschlag, Überspannung zurückzuführen sind.
- Geräte, bei denen die Typenbezeichnung und/oder Seriennummer am Gerät geändert, gelöscht, unleserlich gemacht oder entfernt worden ist.
- Dienstleistungen außerhalb unserer Vertragswerkstätten, die Transportkosten zu einer Vertragswerkstatt oder an uns und retour sowie die damit verbundenen Risiken.

Wir weisen nachdrücklich darauf hin, dass innerhalb der Garantiezeit bei Bedienungsfehlern oder wenn kein Fehler festgestellt wurde ein Pauschalbetrag von € 60,- (indiziert Basis VPI 2010, Juni 2015) in Rechnung gestellt wird.

Durch die Erbringung einer Garantieleistung (Reparatur oder Austausch des Gerätes) wird die absolut Garantiedauer von 2 Jahren ab Kaufdatum nicht verlängert.

Die 2 Jahres Garantie gilt nur gegen Vorlage des Kaufbelegs (muss Name und Anschrift des Händlers sowie die vollständige Gerätebezeichnung enthalten) und des dazugehörigen Garantiezertifikats, auf dem die Gerätetype sowie die Seriennummer (am Karton und auf der Geräterück- bzw. Unterseite ersichtlich) zu vermerken sind! Ohne Vorlage des Garantiezertifikats gilt nur die gesetzliche Gewährleistung!

Wir weisen ausdrücklich darauf hin, dass die gesetzlichen Gewährleistungsrechte durch diese Garantie nicht berührt werden und unvermindert fortbestehen.

Eine Schadenersatzpflicht seitens Schuss Home Electronic GmbH sowie deren Erfüllungsgehilfen besteht nur bei Vorliegen grober Fahrlässigkeit oder Vorsatz. Ausgeschlossen ist jedenfalls die Haftung für entgangenen Gewinn, erwartete, aber nicht eingetretene Ersparnisse, Folgeschäden und Schäden aus Ansprüchen Dritte. Schäden an oder für aufgezeichnete Daten sind immer aus der Schadenersatzpflicht ausgenommen.

Herzliche Gratulation zu Ihrer Wahl. Wir wünschen Ihnen viel Freude mit Ihrem BE COOL Gerät!

ANSCHRIFT

Vertrieb BE COOL
Schuss Home Electronic GmbH
Scheringgasse 3
1140 Wien, Austria
Tel.: +43 (1) 970 21

Typenbezeichnung:

Seriennummer:

Dieses Garantiezertifikat ist im Garantiefall gemeinsam mit dem Gerät der autorisierten Servicewerkstätte auszuhändigen.

BE COOL

INSTRUCTIONS D'UTILISATION

Ventilateur à piedestal BC18ST2505



FÉLICITATIONS !

MERCI D'AVOIR CHOISI UN PRODUIT DE BE COOL.



Mode d'emploi actuel et autres langues

Téléchargez les dernières instructions d'utilisation en plusieurs langues via le lien www.becool.at/downloads ou scannez le code QR indiqué. Suivez les instructions du site web.



VEUILLEZ LIRE ATTENTIVEMENT CES INSTRUCTIONS AVANT DE COMMENCER L'INSTALLATION, L'UTILISATION OU L'ENTRETIEN. PROTÉGEZ-VOUS ET PROTÉGEZ LES AUTRES EN RESPECTANT LES CONSIGNES DE SÉCURITÉ. LE NON-RESPECT DES INSTRUCTIONS PEUT ENTRAÎNER DES BLESSURES ET/OU DES DOMMAGES MATÉRIELS ET/OU ANNULER LA GARANTIE !

INFORMATIONS IMPORTANTES SUR LA SÉCURITÉ, L'EMPLACEMENT ET LE BRANCHEMENT ÉLECTRIQUE.



Utilisation prévue

Le ventilateur est conçu exclusivement pour la ventilation des pièces sèches.

BE COOL

Il est destiné exclusivement à un usage privé et ne convient pas à un usage commercial.

N'utilisez le ventilateur que de la manière décrite dans le présent mode d'emploi.

1. N'utilisez cet appareil **que conformément aux directives du mode d'emploi**. Toute autre utilisation non recommandée par le fabricant peut entraîner un incendie, une électrocution ou des blessures.
2. Retirez l'emballage et assurez-vous que l'appareil n'est pas endommagé. En cas de doute, n'utilisez pas l'appareil et contactez le centre de service ou votre revendeur.
3. Tenir les enfants à l'écart des matériaux d'emballage. **Il y a un risque d'étouffement en cas d'ingestion !**
4. Si le câble d'alimentation est endommagé, il doit être remplacé par le fabricant ou un centre de service agréé afin d'éviter tout risque.
5. Avant de brancher l'appareil sur le réseau électrique, vous devez **vérifier que le type de courant et la tension du réseau correspondent aux spécifications de la plaque signalétique de l'appareil**.
6. La prise électrique dans laquelle vous branchez l'appareil ne doit pas être défectueuse ou desserrée et doit être adaptée à la charge de courant requise et, surtout, être reliée à la terre de manière fiable.
7. Évitez d'utiliser un câble de rallonge, car il pourrait surchauffer et provoquer un incendie.
8. Il est interdit d'adapter ou de modifier les caractéristiques de cet appareil de quelque manière que ce soit et d'utiliser uniquement les pièces de rechange et les accessoires recommandés par le fabricant (le non-respect de cette consigne entraîne l'annulation de la garantie).

BE COOL





9. Si l'appareil est défectueux, éteignez-le et contactez votre revendeur ou le service d'assistance téléphonique.
10. Pour toute réparation de l'appareil, de la prise ou du câble d'alimentation, adressez-vous toujours et uniquement aux centres de service après-vente agréés par le fabricant. Vous trouverez les centres de service clientèle en ligne à l'adresse suivante : www.becool.at.
11. Les enfants de moins de 8 ans et les personnes dont les capacités physiques, mentales, sensorielles ou intellectuelles sont réduites ou qui manquent d'expérience et de connaissances ne peuvent utiliser cet appareil que s'ils ont été surveillés et instruits quant à l'utilisation de l'appareil en toute sécurité et si les risques encourus ont été clairement expliqués.
12. **Ne faites pas fonctionner l'appareil sans surveillance.**
Si vous quittez la pièce, **éteignez toujours l'appareil.**
13. **Les enfants ne doivent pas jouer avec l'appareil.**
14. Ne pas tordre ou plier le câble d'alimentation.
15. **Ne pas** utiliser l'appareil **avec des mains mouillées.**
16. **N'utilisez pas** l'appareil **à l'extérieur.**
17. **Ne jamais** faire fonctionner l'appareil **dans des locaux où il y a du gaz, de l'huile ou du soufre.**
18. **N'utilisez pas** l'appareil **à proximité d'eau ou d'humidité élevée,** par exemple dans une cave humide, à proximité d'une piscine, d'une baignoire ou d'une douche. Veillez à ce que l'eau ne pénètre pas dans l'appareil.
19. **Ne placez aucun objet sur l'appareil.**
20. Placez l'appareil **sur une surface stable et plane.**
21. **Ne jamais couvrir l'appareil.**

BE COOL

22. **N'introduisez jamais de doigts, de stylos ou d'autres objets dans l'appareil et veillez à ce que l'entrée et la sortie d'air ne soient jamais obstruées.**
23. **Éteignez toujours l'appareil avant de débrancher la fiche secteur.**
24. Ne tirez pas sur le câble d'alimentation pour débrancher l'appareil. Tirez toujours sur la fiche pour débrancher le câble d'alimentation.
25. **Ne touchez pas la prise avec des mains mouillées** pour éviter les chocs électriques.
26. Débranchez l'appareil lorsqu'il n'est pas utilisé, avant de le nettoyer, de l'entretenir ou de le déplacer.
27. Maintenez l'appareil en bon état en l'entretenant et en le nettoyant. Si vous avez des questions concernant l'entretien, vous pouvez contacter la hotline client/le centre de service agréé par le fabricant.
28. Conservez et stockez l'appareil dans un endroit sûr, sec et inaccessible aux enfants lorsqu'il n'est pas utilisé.

BE COOL

Recyclage, élimination, déclaration de conformité

	<p><u>RECYCLAGE</u></p> <p>Les matériaux d'emballage peuvent être recyclés. Il est donc recommandé de les jeter dans les déchets triés.</p>
	<p><u>ÉLIMINATION</u></p> <p>Le symbole de la "poubelle barrée" indique que les déchets d'équipements électriques et électroniques (DEEE) doivent être éliminés séparément. Les équipements électriques et électroniques peuvent contenir des substances dangereuses et nocives pour l'environnement. Par conséquent, ne les jetez pas avec les déchets résiduels non triés, mais dans un point de collecte désigné pour les déchets d'équipements électriques et électroniques. Vous contribuerez ainsi à la protection des ressources et de l'environnement. Pour plus d'informations, veuillez contacter votre revendeur ou les autorités locales. Directive 2012/19/EU</p>
	<p><u>ÉLIMINATION DES PILES</u></p> <p>Conformément au décret législatif n° 188 du 20 novembre 2008 relatif à la mise en œuvre de la directive 2006/66/CE sur les piles, les accumulateurs et les déchets assimilés, le symbole de la poubelle barrée sur la pile indique qu'il est interdit de jeter les piles usagées dans les ordures ménagères. Les piles et les accumulateurs contiennent des substances hautement polluantes. L'utilisateur est tenu de déposer les piles usagées dans les points de collecte de la commune ou dans les conteneurs prévus à cet effet. Le service est gratuit. De cette manière, les exigences légales sont respectées et l'environnement est protégé.</p> <p>Ces symboles se trouvent sur les piles :</p> <p>Li = la pile contient du lithium Al = la pile contient de l'alcali Mn = la pile contient du manganèse</p> <p>CR 2025 (Li) ; AA (Al, Mn) ; AAA (Al, Mn)</p>
	<p><u>DÉCLARATION DE CONFORMITÉ</u></p> <p>Nous confirmons par la présente que ce produit est conforme aux exigences essentielles, aux règlements et aux directives de l'UE. Vous pouvez consulter la déclaration de conformité détaillée à tout moment en cliquant sur le lien suivant :</p> <p>https://www.schuss-home.at/downloads</p>

Sous réserve d'erreurs et de modifications techniques.

BE COOL

Informations techniques

Si le ventilateur doit être stocké pendant une longue période et n'est pas utilisé régulièrement, placez le ventilateur dans son emballage d'origine dans un endroit sec. Si vous l'utilisez pour la première fois après une longue période d'inactivité, assurez-vous que le ventilateur est propre et que les pales du rotor sont libres (appareil non alimenté).

Contenu de la livraison

- 1x ventilateur à piedestal (en pièces détachées pour l'assemblage)
- 1x télécommande
- 1x mode d'emploi

Description du produit



Assemblée

BE COOL

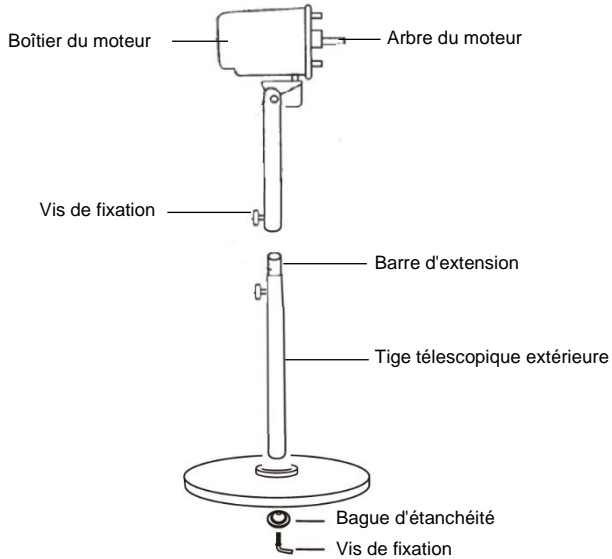

Assemblée

- Insérer la tige télescopique extérieure dans le support et la fixer à l'aide de la bague d'étanchéité et de la vis de fixation.
- Connecter le boîtier du moteur à la tige télescopique et le serrer à l'aide d'une vis de fixation.
- Retirez et éliminez la gaine en plastique de l'arbre du moteur. Placez la grille arrière sur l'arbre du moteur, devant le carter du moteur. Veillez à ce que toutes les goupilles de guidage du boîtier du moteur correspondent aux encoches de la grille arrière.
- Fixez la grille arrière à l'aide de l'écrou de fixation. Serrer l'écrou dans le sens des aiguilles d'une montre sur le boîtier du moteur.

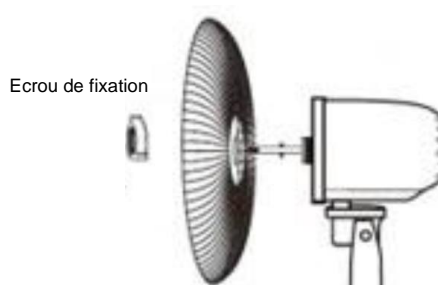

BE COOL

- Monter la lame du rotor sur l'arbre du moteur. La lame avec le trou central rond s'adapte à l'arbre rond du moteur.
- Placer le capuchon de pale sur l'arbre du moteur après la pale du ventilateur.

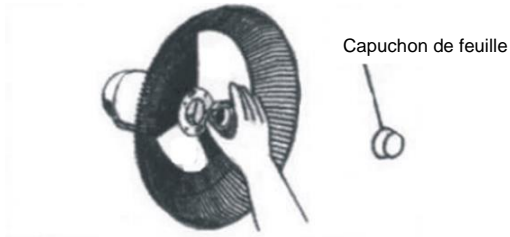

- Fixez le capuchon en le serrant dans le sens inverse des aiguilles d'une montre.
- Placer la grille avant sur la grille arrière en alignant les marques sur le dessus des grilles.
- Prenez la grille de protection avant et insérez-la de manière à ce qu'elle corresponde à la grille de protection arrière. Fixez les deux grilles à l'aide de l'anneau de retenue de la grille et fixez le volet à l'aide des vis situées sous l'anneau de retenue de la grille.

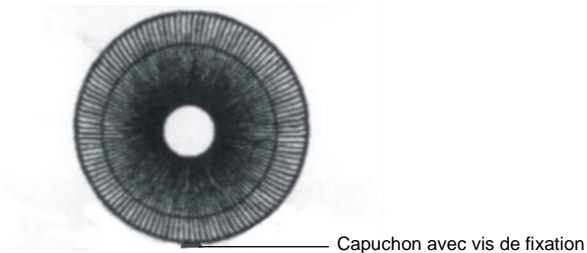

- Vérifier la rotation correcte de la pale du ventilateur

Télécommande

Préparation de la télécommande - Insertion ou remplacement de la pile

BE COOL

Veillez respecter les instructions suivantes :

Opération initiale :

Pour utiliser la télécommande pour la première fois, retirez le couvercle en plastique du compartiment à piles situé à l'arrière de la télécommande.

Remplacer la pile :

Tirez sur le support de pile situé au dos de la télécommande et retirez la pile usagée du support :

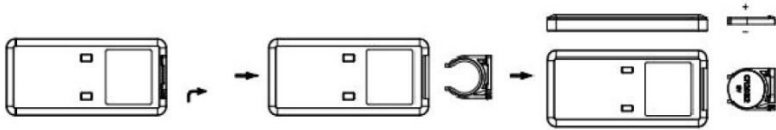

Insérez maintenant une nouvelle pile CR2025, en respectant toujours les marques de polarité (+/-) sur la pile et le support de pile.

Poussez ensuite le support de la pile à fond dans la télécommande.

Remarque : Si vous n'utilisez pas la télécommande pendant une période prolongée (4 semaines ou plus), retirez les piles de la télécommande.



BE COOL

Panneau de contrôle et affichage

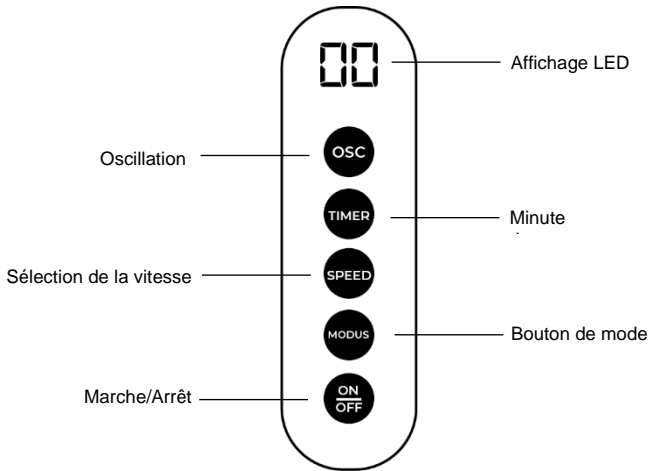



Fonctions et fonctionnement

ATTENTION : Assurez-vous que le produit est entièrement assemblé avant de le brancher sur une prise de courant.

Placez le ventilateur sur une surface plane, horizontale et stable.

Branchez l'appareil sur une prise 220-240V~50/60Hz. L'appareil émet un signal sonore et est prêt à fonctionner.

L'appareil peut être utilisé à l'aide des boutons poussoirs du panneau de commande ou de la télécommande fournie.

- **Touche ON/OFF** 
Appuyez sur la touche "On/Off"  de la télécommande ou sur la touche " " du panneau de commande pour mettre le ventilateur en marche. Appuyez à nouveau sur la touche pour éteindre le ventilateur.

- **Bouton SPEED**

Trois niveaux de vitesse sont disponibles.

BE COOL

Appuyez sur la touche "SPEED" de la télécommande ou du panneau de commande pour régler la vitesse. La vitesse actuellement sélectionnée est affichée sur l'écran (F1, F2, F3).

- **Bouton d'oscillation** 

Appuyez sur la touche "Oscillation"  du panneau de contrôle ou de la télécommande fournie pour activer l'oscillation. Appuyez à nouveau sur la touche pour arrêter l'oscillation.

- **Touche TIMER** 

La touche "TIMER"  permet de régler la durée de fonctionnement par incréments d'une heure jusqu'à un maximum de 12 heures.

Appuyez sur la touche "TIMER" de la télécommande ou du panneau de commande. L'écran commence à clignoter et vous pouvez régler l'heure souhaitée en appuyant à nouveau sur les touches "TIMER".

Une fois que vous avez réglé la durée souhaitée, attendez environ 5 secondes. L'écran revient alors au niveau de vitesse réglé et le réglage de la minuterie est pris en compte.

- **Bouton de mode**

Appuyez sur la touche "Mode" pour basculer entre les modes vent normal, vent naturel et vent de sommeil. Le réglage sélectionné s'affiche sur l'écran.

Mode de vent naturel

Le mode vent naturel simule un flux d'air naturel généré par des vitesses variables. La force du vent varie entre des rafales d'air plus ou moins fortes, comme une légère brise à l'extérieur. Ce changement dynamique de la vitesse du vent crée une sensation agréable et naturelle qui est moins uniforme et constante que le mode normal.

Mode veille

Le ventilateur de la tour diminue d'un niveau de vitesse toutes les 30 minutes jusqu'à ce qu'il fonctionne au niveau de vitesse le plus bas jusqu'à ce que vous éteigniez l'appareil ou que la minuterie éteigne le ventilateur automatiquement.

BE COOL

Meilleure circulation de l'air :

Ce ventilateur offre trois fonctions supplémentaires qui vous permettent de personnaliser le flux d'air et d'améliorer la circulation de l'air dans la pièce.

Fonction d'oscillation

Utilisez la fonction de pivotement pour une distribution efficace de l'air.

Réglage de la hauteur

Pour régler la hauteur du ventilateur, desserrez la bague de réglage de la hauteur. Allongez ou raccourcissez le tube d'extension pour régler la hauteur du ventilateur. Dès que le ventilateur a atteint la hauteur souhaitée, resserrez la bague de réglage de la hauteur.

Réglage de l'inclinaison

L'angle de la tête du ventilateur est réglable. Elle peut être inclinée vers le haut ou vers le bas en soulevant ou en appuyant légèrement sur le couvercle.

Entretien et nettoyage

AVIS IMPORTANT :

Éteignez l'appareil avant de le nettoyer et débranchez toujours la fiche de la prise de courant.

- NE PAS immerger l'appareil dans l'eau ou le vaporiser avec d'autres liquides.
- N'utilisez PAS de solvants ou d'autres produits chimiques pour le nettoyage. Ranger le ventilateur dans un endroit sec lorsqu'il n'est pas utilisé.
- Si vous n'utilisez plus le ventilateur à la fin de la saison, essuyez la poussière afin de le maintenir en bon état pour la saison suivante. Si nécessaire, démontez la grille et retirez le ventilateur ; nettoyez-le avec un chiffon doux et humide.

BE COOL

Informations techniques

Informations techniques	
Entrée de l'alimentation électrique	220V - 240V / 50-60Hz
Puissance nominale	60 watts
Niveau sonore	55 dB(A)
Dimensions	500x1370x430 mm
Poids	7 kg
Adresses de contact pour plus d'informations et ligne de service :	Schuss Home Electronic GmbH Scheringgasse 3, A-1140 Vienne Tel : +43 (1) 97 0 21 - 0 www.becool.at Numéro de registre du commerce : 236974t Tribunal du registre du commerce : Vienne

BE COOL

GARANTIE

Avec ce produit de qualité de BE COOL, vous avez fait le choix de l'innovation, de la durabilité et de la fiabilité.

Pour cet appareil BECOOL, nous accordons une période de garantie de 2 ans à compter de la date d'achat, valable en Autriche !

Si, contre toute attente, une intervention sur votre appareil s'avérait nécessaire pendant cette période, nous vous garantissons une réparation gratuite (pièces détachées et main d'œuvre) ou (à la discrétion de Schuss) le remplacement du produit. Si, pour des raisons économiques, ni la réparation ni le remplacement ne sont possibles, nous nous réservons le droit d'établir une note de crédit à valeur temporelle.

Dans le cas des climatiseurs, veuillez toujours commencer par contacter le service d'assistance téléphonique (voir l'autocollant apposé sur l'appareil ou la première page du mode d'emploi) ; dans le cas des ventilateurs, veuillez vous adresser à votre revendeur spécialisé ou directement à nous. Nous attirons votre attention sur le fait que toute réparation non effectuée par un atelier agréé en Autriche entraîne l'annulation immédiate de la garantie.

Cette garantie ne couvre pas

- Nous déclinons toute responsabilité pour les dommages consécutifs à une utilisation non conforme.
- Réparation ou remplacement de pièces en raison d'une usure normale
- Dommages dus au non-respect du mode d'emploi
- Dispositifs utilisés - même partiellement - à des fins commerciales
- les appareils endommagés mécaniquement par des influences extérieures (chute, choc, bris, utilisation inappropriée, etc.) ainsi que les signes d'usure de nature esthétique.
- Appareils ayant été manipulés de manière inappropriée
- Les appareils qui n'ont pas été ouverts par notre atelier de service agréé.
- Dommages causés par des vannes d'évacuation de la condensation mal fermées sur les climatiseurs ou par des réservoirs d'eau mal insérés.
- Les attentes des consommateurs ne sont pas satisfaites.
- Les dommages causés par la force majeure, l'eau, la foudre, la surtension.
- Dispositifs dont la désignation du type et/ou le numéro de série ont été modifiés, supprimés, rendus illisibles ou enlevés.
- les services en dehors de nos ateliers agréés, les frais de transport vers un atelier agréé ou vers nous et retour, ainsi que les risques associés.

Nous tenons à souligner que pendant la période de garantie, un montant forfaitaire de 60 euros (indexé sur la base de l'IPC 2010, juin 2015) sera facturé pour les erreurs de fonctionnement ou si aucune erreur n'a été détectée.

La fourniture d'un service de garantie (réparation ou remplacement de l'appareil) ne prolonge pas la période de garantie absolue de 2 ans à compter de la date d'achat.

La garantie de 2 ans n'est valable que sur présentation de la preuve d'achat (qui doit comporter le nom et l'adresse du revendeur ainsi que le nom complet de l'appareil) et du certificat de garantie correspondant, sur lequel doivent figurer le type d'appareil et le numéro de série (visible sur la boîte et à l'arrière ou sur le dessous de l'appareil) ! Sans le certificat de garantie, seule la garantie légale s'applique !

Nous attirons expressément l'attention sur le fait que les droits de garantie légaux ne sont pas affectés par cette garantie et restent inchangés.

Schuss Home Electronic GmbH et ses auxiliaires d'exécution ne sont responsables des dommages qu'en cas de négligence grave ou d'intention. La responsabilité pour le manque à gagner, les économies escomptées mais non réalisées, les dommages indirects et les dommages résultant de prétentions de tiers est exclue. Les dommages causés aux données enregistrées sont toujours exclus de la responsabilité pour les dommages.

Félicitations pour votre choix. Nous espérons que vous prendrez plaisir à utiliser votre appareil BE COOL !

ADRESSE

Distribution BE COOL
Schuss Home Electronic GmbH
Scheringgasse 3
1140 Vienne, Autriche
Tél : +43 (1) 970 21

Désignation du type :

Numéro de série :

Ce certificat de garantie doit être remis avec l'appareil à l'atelier de service agréé en cas de recours à la garantie.

BE COOL

ISTRUZIONI PER L'USO

Ventilatore a piedistallo BC18ST2505



CONGRATULAZIONI!

GRAZIE PER AVER SCELTO UN PRODOTTO BE COOL.

BE COOL

IT



Istruzioni per l'uso attuali e altre lingue

Scaricare le istruzioni per l'uso più recenti in varie lingue tramite il link www.becool.at/downloads o scansionare il codice QR indicato. Seguire le istruzioni del sito web.



LEGGERE ATTENTAMENTE QUESTE ISTRUZIONI PRIMA DI INIZIARE L'INSTALLAZIONE, IL FUNZIONAMENTO O LA MANUTENZIONE. PROTEGGERE SE STESSI E GLI ALTRI SEGUENDO LE ISTRUZIONI DI SICUREZZA. LA MANCATA OSSERVANZA DELLE ISTRUZIONI PUÒ CAUSARE LESIONI PERSONALI E/O DANNI MATERIALI E/O INVALIDARE LA GARANZIA!

INFORMAZIONI IMPORTANTI SULLA SICUREZZA, L'UBICAZIONE E IL COLLEGAMENTO ELETTRICO.



Uso previsto

Il ventilatore è progettato esclusivamente per la ventilazione di ambienti asciutti.

BE COOL

È destinato esclusivamente all'uso privato e non è adatto all'uso commerciale.

Utilizzare il ventilatore solo come descritto nelle presenti istruzioni per l'uso.

1. Utilizzare l'apparecchio **solo in conformità alle indicazioni contenute nelle istruzioni per l'uso.** Qualsiasi altro utilizzo non raccomandato dal produttore potrebbe causare incendi, scosse elettriche o lesioni personali.
2. Rimuovere l'imballaggio e verificare che l'apparecchio non sia danneggiato. In caso di dubbio, non utilizzare l'apparecchio e contattare il centro di assistenza o il rivenditore.
3. Tenere i bambini lontani dai materiali di imballaggio. **In caso di ingestione c'è il rischio di soffocamento!**
4. Se il cavo di alimentazione è danneggiato, deve essere sostituito dal produttore o da un centro di assistenza autorizzato per evitare tutti i possibili rischi.
5. Prima di effettuare il collegamento alla rete elettrica, è necessario **verificare che il tipo di corrente e la tensione di rete corrispondano alle specifiche riportate sulla targhetta dell'apparecchio.**
6. La presa elettrica a cui si collega l'apparecchio non deve essere difettosa o allentata, deve essere adatta al carico di corrente richiesto e, soprattutto, deve essere collegata a terra in modo affidabile.
7. Evitare di utilizzare un cavo di prolunga, che potrebbe surriscaldarsi e provocare un incendio.
8. È vietato adattare o modificare in qualsiasi modo le caratteristiche di questo apparecchio e utilizzare solo i pezzi di ricambio e gli accessori raccomandati dal

BE COOL

produttore (la mancata osservanza di questa prescrizione invalida la garanzia).





9. Se l'apparecchio è difettoso, spegnerlo e contattare il rivenditore o la hotline clienti.
10. Per qualsiasi riparazione dell'apparecchio, della spina di rete o del cavo, rivolgersi sempre e solo ai centri di assistenza autorizzati dal produttore. I centri di assistenza clienti sono disponibili online sul sito www.becool.at.
11. I bambini di età inferiore agli 8 anni e le persone con ridotte capacità fisiche, mentali, sensoriali o intellettuali o con mancanza di esperienza e conoscenza possono utilizzare questo apparecchio solo se hanno ricevuto supervisione e istruzioni sull'uso dell'apparecchio in modo sicuro e se sono stati spiegati chiaramente i pericoli connessi.
12. **Non mettere in funzione l'apparecchio senza sorveglianza.** Se si lascia la stanza, **spegnere sempre l'apparecchio.**
13. **I bambini non devono giocare con l'apparecchio.**
14. Non attorcigliare o piegare il cavo di alimentazione.
15. **Non** utilizzare l'apparecchio **con le mani bagnate.**
16. **Non** utilizzare il dispositivo **all'aperto.**
17. **Non** mettere **mai** in funzione l'apparecchio **in locali in cui sono presenti gas, olio o zolfo.**
18. **Non** utilizzare l'apparecchio **in prossimità di acqua o umidità elevata,** ad esempio in cantine umide, vicino a piscine, vasche da bagno o docce. Assicurarsi che l'acqua non penetri nell'apparecchio.
19. **Non collocare oggetti sull'apparecchio.**
20. Posizionare l'apparecchio **su una superficie stabile e piana.**

BE COOL

21. **Non coprire mai il dispositivo.**
22. **Non** inserire **mai** dita, penne o altri oggetti nell'apparecchio e assicurarsi che **l'ingresso e l'uscita dell'aria non siano mai bloccati.**
23. **Spegnere sempre** l'apparecchio **prima di** staccare la **spina.**
24. Non tirare il cavo di alimentazione per scollegare l'apparecchio dalla rete. Per scollegare il cavo di alimentazione, tirare sempre la spina.
25. **Non toccare** la **spina con le mani bagnate** per evitare scosse elettriche.
26. Scollegare l'apparecchio quando non è in uso, prima di effettuare la pulizia, la manutenzione o lo spostamento da un luogo all'altro.
27. Mantenere l'apparecchio in buone condizioni, effettuando la manutenzione e la pulizia. In caso di domande sulla manutenzione, è possibile contattare la hotline clienti/il centro di assistenza autorizzato dal produttore.
28. Conservare e riporre l'apparecchio in un luogo sicuro, asciutto e inaccessibile ai bambini quando non è in uso.

BE COOL

Riciclaggio, smaltimento, dichiarazione di conformità

	<p><u>RICICLO</u></p> <p>I materiali di imballaggio possono essere riciclati. Si raccomanda pertanto di smaltirli nella raccolta differenziata.</p>
	<p><u>SMALTIMENTO</u></p> <p>Il simbolo della "pattumiera barrata" richiede lo smaltimento separato dei rifiuti di apparecchiature elettriche ed elettroniche (RAEE). Le apparecchiature elettriche ed elettroniche possono contenere sostanze pericolose e nocive per l'ambiente. Pertanto, non smaltirle nei rifiuti residui non differenziati, ma in un punto di raccolta designato per i rifiuti di apparecchiature elettriche ed elettroniche. In questo modo si contribuisce a proteggere le risorse e l'ambiente. Per ulteriori informazioni, contattare il rivenditore o le autorità locali. Direttiva 2012/19/UE</p>
	<p><u>SMALTIMENTO DELLE BATTERIE</u></p> <p>In conformità al Decreto Legislativo 188 del 20 novembre 2008 sull'attuazione della Direttiva 2006/66/CE relativa a pile, accumulatori e relativi rifiuti, il simbolo del bidone barrato sulla batteria indica che è vietato smaltire le batterie usate nei rifiuti domestici. Le batterie e gli accumulatori contengono sostanze altamente inquinanti. L'utente è tenuto a smaltire le pile usate presso i punti di raccolta del Comune o negli appositi contenitori. Il servizio è gratuito. In questo modo si rispettano i requisiti di legge e si protegge l'ambiente.</p> <p>Questi simboli si trovano sulle batterie:</p> <p>Li = la batteria contiene litio Al = la batteria contiene alcali Mn = la batteria contiene manganese</p> <p>CR 2025 (Li); AA (Al, Mn); AAA (Al, Mn)</p>
	<p><u>DICHIARAZIONE DI CONFORMITÀ</u></p> <p>Con la presente confermiamo che questo prodotto è conforme ai requisiti essenziali, ai regolamenti e alle direttive dell'UE. La dichiarazione di conformità dettagliata può essere consultata in qualsiasi momento al seguente link:</p> <p>https://www.schuss-home.at/downloads</p>

Salvo errori e modifiche tecniche.

BE COOL

Informazioni tecniche

Se il ventilatore deve essere conservato a lungo e non viene utilizzato regolarmente, riporlo nell'imballaggio originale in un luogo asciutto. Se lo si utilizza per la prima volta dopo un lungo periodo di inattività, assicurarsi che il ventilatore sia pulito e che le pale del rotore siano libere (dispositivo non alimentato).

Ambito di consegna

- 1x ventilatore a piedistallo (in parti singole per il montaggio)
- 1x telecomando
- 1x istruzioni per l'uso

Descrizione del prodotto



BE COOL

Montaggio

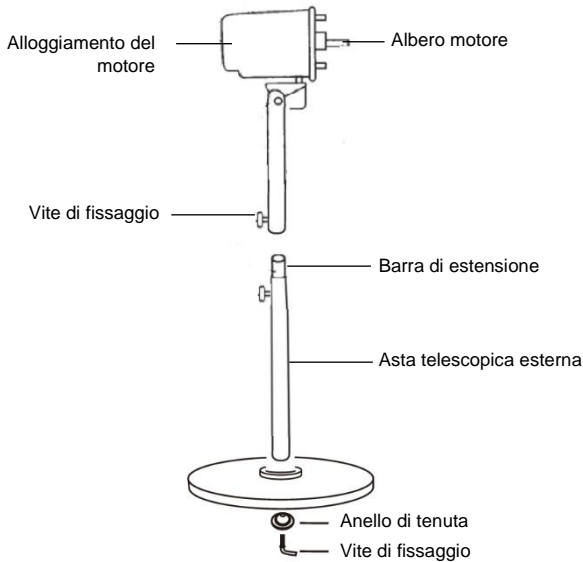

Montaggio

- Inserire l'asta telescopica esterna nel supporto e fissarla con l'anello di tenuta e la vite di fissaggio.
- Collegare l'alloggiamento del motore all'asta telescopica e serrarlo con una vite di fissaggio.
- Rimuovere e smaltire il manicotto di plastica sull'albero motore. Posizionare la griglia posteriore sull'albero motore davanti all'alloggiamento del motore. Assicurarsi che tutti i perni di guida dell'alloggiamento del motore corrispondano agli incavi della griglia posteriore.
- Fissare la griglia posteriore con il dado di fissaggio. Serrare il dado in senso orario sull'alloggiamento del motore.

BE COOL

Dado di fissaggio

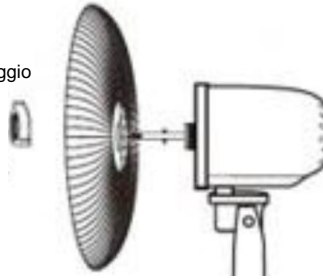

- Montare la pala del rotore sull'albero del motore. La pala con il foro centrale rotondo si inserisce sull'albero motore rotondo.
- Posizionare il coprilama sull'albero del motore dopo la pala del ventilatore.

Cappello a foglia



- Fissare il tappo stringendolo in senso antiorario.
- Posizionare la griglia anteriore su quella posteriore allineando i segni sulla parte superiore delle griglie.
- Prendere la griglia di protezione anteriore e inserirla in corrispondenza della griglia di protezione posteriore. Fissare entrambe le griglie utilizzando l'anello di fissaggio della griglia e fissare lo sportello con le viti sotto l'anello di fissaggio della griglia.

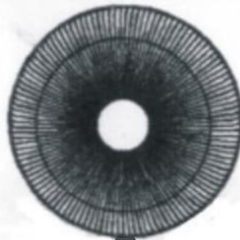

Tappo con viti di fissaggio

BE COOL

- Verificare la corretta rotazione della pala del ventilatore

Telecomando

Preparazione del telecomando - Inserimento o sostituzione della batteria

Osservare le seguenti istruzioni:

Funzionamento iniziale:

Per utilizzare il telecomando per la prima volta, estrarre il coperchio di plastica dal vano batterie sul retro del telecomando.

Sostituire la batteria:

Estrarre il supporto della batteria sul retro del telecomando e rimuovere la vecchia batteria dal supporto:

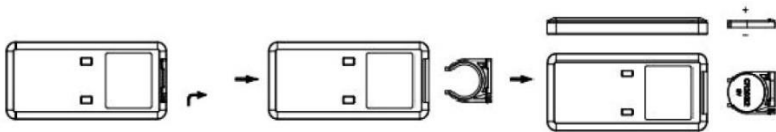

Inserire ora una nuova batteria CR2025, facendo sempre attenzione ai segni di polarità (+/-) sulla batteria e sul portabatteria.

Quindi spingere il portabatterie completamente all'interno del telecomando.

Nota: se non si utilizza il telecomando per un periodo di tempo prolungato (4 settimane o più), rimuovere le batterie dal telecomando.

BE COOL



Pannello di controllo e display

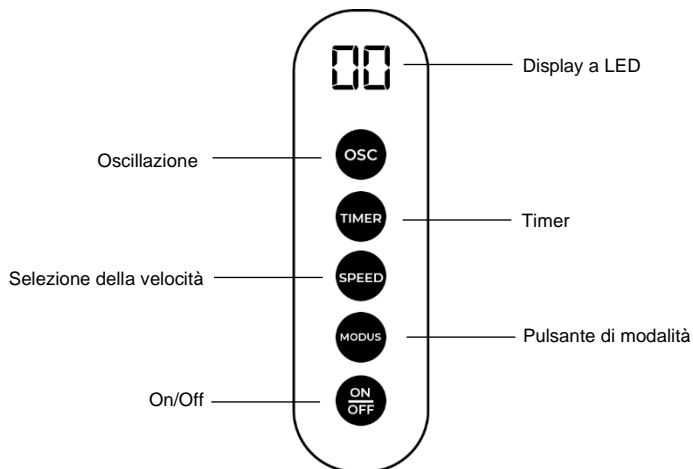

Funzioni e funzionamento

ATTENZIONE: Assicurarsi che il prodotto sia completamente assemblato prima di collegarlo alla presa di corrente.



Posizionare il ventilatore su una superficie piana e stabile.

BE COOL

Collegare l'apparecchio a una presa di corrente da 220-240V~50/60Hz.
L'apparecchio emette un segnale acustico ed è pronto per il funzionamento.

L'apparecchio può essere azionato tramite i pulsanti del pannello di controllo o con il telecomando in dotazione.

- **Tasto ON/OFF** 

Premere il tasto "On/Off"  sul telecomando o il tasto "  sul pannello di controllo per accendere il ventilatore. Premere nuovamente il tasto per spegnere il ventilatore.

- **Pulsante VELOCITÀ**

Sono disponibili 3 livelli di velocità.

Premere il pulsante "SPEED" sul telecomando o sul pannello di controllo per impostare la velocità. La velocità attualmente selezionata viene visualizzata sul display (F1, F2, F3).

- **Pulsante di oscillazione** 

Premere il pulsante "Oscillazione"  sul pannello di controllo o sul telecomando in dotazione per attivare l'oscillazione. Premere nuovamente il pulsante per interrompere l'oscillazione.

- **Tasto TIMER** 

Con il tasto "TIMER"  è possibile impostare l'orario di funzionamento con incrementi di 1 ora fino a un massimo di 12 ore.

Premere il pulsante "TIMER" sul telecomando o sul pannello di controllo. Il display inizia a lampeggiare e si può impostare l'ora desiderata premendo nuovamente i tasti "TIMER".

Una volta impostato il tempo desiderato, attendere circa 5 secondi. Il display torna quindi al livello di velocità impostato e l'impostazione del timer viene accettata.

- **Pulsante di modalità**

Premere il pulsante "Modalità" per passare dalle modalità vento normale, vento naturale e vento di riposo. L'impostazione selezionata viene visualizzata sul display.

BE COOL

Modalità vento naturale

La modalità vento naturale simula un flusso d'aria naturale generato da velocità variabili. L'intensità del vento varia tra raffiche più o meno forti, come una leggera brezza all'aperto. Questa variazione dinamica della velocità del vento crea una sensazione piacevole e naturale, meno uniforme e costante rispetto alla modalità normale.

Modalità Sleep Modalità

Il ventilatore a torre si riduce di un livello di velocità ogni 30 minuti fino a raggiungere il livello di velocità più basso, finché non si spegne l'apparecchio o il timer lo spegne automaticamente.

Migliore circolazione dell'aria:

Questo ventilatore offre tre funzioni aggiuntive che consentono di personalizzare il flusso d'aria e di migliorare la circolazione dell'aria nella stanza.

Funzione di oscillazione

Utilizzare la funzione girevole per un'efficace distribuzione dell'aria.

Regolazione dell'altezza

Per regolare l'altezza del ventilatore, allentare l'anello di regolazione dell'altezza. Allungare o accorciare il tubo di prolunga per regolare l'altezza del ventilatore. Non appena il ventilatore ha raggiunto l'altezza desiderata, stringere nuovamente l'anello di regolazione dell'altezza.

Regolazione dell'inclinazione

L'angolo della testa del ventilatore è regolabile. È possibile inclinarla verso l'alto o verso il basso sollevando o premendo leggermente il coperchio.

BE COOL

Cura e pulizia

AVVISO IMPORTANTE:

Prima di procedere alla pulizia, spegnere l'apparecchio e scollegare sempre la spina dalla presa di corrente.

- NON immergere il dispositivo in acqua o spruzzarlo con altri liquidi.
- NON utilizzare solventi o altri prodotti chimici per la pulizia. Conservare il ventilatore in un luogo asciutto quando non viene utilizzato.
- Se non si utilizza più il ventilatore alla fine della stagione, eliminare la polvere per mantenerlo in buone condizioni per la stagione successiva. Se necessario, smontare la griglia e rimuovere il ventilatore; pulirlo con un panno morbido e umido.

Informazioni tecniche

Informazioni tecniche	
Ingresso alimentazione	220V - 240V / 50-60Hz
Potenza nominale	60 watt
Livello sonoro	55 dB(A)
Dimensioni	500x1370x430 mm
Peso	7 kg
Indirizzi di contatto per ulteriori informazioni e linea di servizio:	Schuss Home Electronic GmbH Scheringgasse 3, A-1140 Vienna Tel: +43 (1) 97 0 21 - 0 www.becool.at Numero di registro della società: 236974t Tribunale del registro delle imprese: Vienna

BE COOL

GARANZIA

Con questo prodotto di qualità di BE COOL, avete scelto l'innovazione, la durata e l'affidabilità.

Per questo apparecchio BECOOL concediamo un periodo di garanzia di 2 anni dalla data di acquisto, valido in Austria!

Se, contrariamente alle aspettative, durante questo periodo si rendessero necessari interventi di assistenza sul dispositivo, vi garantiamo una riparazione gratuita (pezzi di ricambio e manodopera) o (a discrezione di Schuss) la sostituzione del prodotto. Se per motivi economici non è possibile né la riparazione né la sostituzione, ci riserviamo il diritto di emettere una nota di credito a tempo.

Nel caso dei condizionatori d'aria, si prega di contattare sempre la hotline clienti come primo passo (vedere l'adesivo sull'apparecchio o la prima pagina delle istruzioni per l'uso); nel caso dei ventilatori, si prega di contattare il proprio rivenditore specializzato o direttamente noi. Desideriamo sottolineare che qualsiasi intervento di riparazione non eseguito da un'officina autorizzata in Austria invalida immediatamente la garanzia.

Questa garanzia non copre

- Si declina ogni responsabilità per danni conseguenti in caso di uso improprio.
- Riparazione o sostituzione di parti a causa della normale usura
- Danni dovuti all'inosservanza delle istruzioni d'uso
- Dispositivi utilizzati, anche solo parzialmente, per scopi commerciali
- dispositivi danneggiati meccanicamente da agenti esterni (caduta, urto, rottura, uso improprio, ecc.) nonché segni di usura di natura estetica.
- Dispositivi che sono stati maneggiati in modo non corretto
- Dispositivi che non sono stati aperti dal nostro laboratorio di assistenza autorizzato.
- Danni causati da valvole di scarico della condensa non correttamente chiuse sulle unità di condizionamento dell'aria o da serbatoi dell'acqua non correttamente inseriti.
- Aspettative dei consumatori non soddisfatte.
- Danni causati da forza maggiore, acqua, fulmini, sovratensione.
- Dispositivi in cui la designazione del tipo e/o il numero di serie sul dispositivo sono stati modificati, cancellati, resi illeggibili o rimossi.
- servizi al di fuori delle nostre officine autorizzate, i costi di trasporto verso un'officina autorizzata o verso di noi e ritorno, nonché i rischi associati.

Desideriamo sottolineare che, durante il periodo di garanzia, verrà addebitato un importo forfettario di € 60,- (indicizzato in base al CPI 2010, giugno 2015) in caso di errori di funzionamento o se non è stato rilevato alcun errore.

La fornitura di un servizio di garanzia (riparazione o sostituzione del dispositivo) non estende il periodo di garanzia assoluta di 2 anni dalla data di acquisto.

La garanzia di 2 anni è valida solo su presentazione della prova d'acquisto (deve includere il nome e l'indirizzo del rivenditore e il nome completo dell'apparecchio) e del relativo certificato di garanzia, sul quale devono essere annotati il tipo di apparecchio e il numero di serie (visibile sulla scatola e sul retro o sul fondo dell'apparecchio)! Senza il certificato di garanzia vale solo la garanzia legale!

Facciamo espressamente presente che i diritti di garanzia previsti dalla legge non sono interessati da questa garanzia e rimangono inalterati.

Schuss Home Electronic GmbH e i suoi ausiliari rispondono dei danni solo in caso di grave negligenza o dolo. È esclusa la responsabilità per il mancato guadagno, per i risparmi previsti ma non realizzati, per i danni conseguenti e per i danni derivanti da pretese di terzi. I danni a o per i dati registrati sono sempre esclusi dalla responsabilità per i danni.

Congratulazioni per la vostra scelta. Ci auguriamo che vi divertiate a usare il vostro apparecchio BE COOL!

INDIRIZZO

Distribuzione BE COOL
Schuss Home Electronic GmbH
Scheringgasse 3
1140 Vienna, Austria
Tel: +43 (1) 970 21

Designazione del tipo:

Numero di serie:

Il presente certificato di garanzia deve essere consegnato all'officina di assistenza autorizzata insieme all'apparecchio in caso di richiesta di garanzia.

BE COOL

GEBRUIKSAANWIJZING

Voetstuk ventilator BC18ST2505



GEFELICITEERD!

**BEDANKT VOOR HET KIEZEN VAN EEN PRODUCT VAN BE
COOL.**



Huidige gebruiksaanwijzing en andere talen

Download de nieuwste gebruiksaanwijzing in verschillende talen via de link www.becool.at/downloads of scan de getoonde QR-code. Volg de instructies op de website.



LEES DEZE INSTRUCTIES ZORGVULDIG DOOR VOORDAT U BEGINT MET DE INSTALLATIE, HET GEBRUIK OF HET ONDERHOUD. BESCHERM UZELF EN ANDEREN DOOR DE VEILIGHEIDSINSTRUCTIES OP TE VOLGEN. HET NIET OPVOLGEN VAN DE INSTRUCTIES KAN LEIDEN TOT PERSOONLIJK LETSEL EN/OF MATERIËLE SCHADE EN/OF HET VERVALLEN VAN DE GARANTIE!

BELANGRIJKE INFORMATIE OVER VEILIGHEID, LOCATIE EN ELEKTRISCHE AANSLUITING.



Beoogd gebruik

De ventilator is uitsluitend ontworpen voor de ventilatie van droge ruimten.

BE COOL

Het is uitsluitend bedoeld voor privégebruik en is niet geschikt voor commercieel gebruik.

Gebruik de ventilator alleen zoals beschreven in deze gebruiksaanwijzing.

1. Gebruik dit apparaat **alleen volgens de richtlijnen in de gebruiksaanwijzing**. Elk ander gebruik dat niet wordt aanbevolen door de fabrikant kan leiden tot brand, elektrische schokken of persoonlijk letsel.
2. Verwijder de verpakking en controleer of het apparaat niet beschadigd is. Gebruik het apparaat bij twijfel niet en neem contact op met het servicecentrum of uw dealer.
3. Houd kinderen uit de buurt van verpakkingsmateriaal. **Bij inslikken bestaat verstikkingsgevaar!**
4. Als de voedingskabel beschadigd is, moet deze worden vervangen door de fabrikant of een erkend servicecentrum om alle mogelijke risico's te vermijden.
5. Voordat u het **apparaat** aansluit op het lichtnet, moet u **controleren of het type stroom en netspanning overeenkomen met de specificaties op het typeplaatje van het apparaat**.
6. Het stopcontact waarin u het apparaat aansluit, mag niet defect of los zijn en moet geschikt zijn voor de vereiste stroombelasting en vooral betrouwbaar geaard zijn.
7. Gebruik geen verlengkabel, want deze kan oververhit raken en brand veroorzaken.
8. Het is verboden om de eigenschappen van dit apparaat op welke manier dan ook aan te passen of te wijzigen en gebruik alleen reserveonderdelen en accessoires die door de fabrikant worden aanbevolen (als u dit niet doet, vervalt de garantie).

BE COOL





9. Als het apparaat defect is, schakelt u het uit en neemt u contact op met uw dealer of de hotline voor klanten.
10. Neem voor reparaties aan het apparaat, de stekker of het snoer altijd en alleen contact op met de klantenservice die door de fabrikant is geautoriseerd. U kunt de klantenservice online vinden op www.becool.at.
11. Kinderen jonger dan 8 jaar en personen met beperkte fysieke, mentale, zintuiglijke of intellectuele capaciteiten of met een gebrek aan ervaring en kennis mogen dit apparaat alleen gebruiken als ze onder toezicht staan en instructies hebben gekregen om het apparaat op een veilige manier te gebruiken en als de gevaren duidelijk zijn uitgelegd.
12. **Gebruik het apparaat niet zonder toezicht. Schakel het apparaat altijd uit** als u de kamer verlaat.
13. **Kinderen mogen niet met het apparaat spelen.**
14. Verdraai of knik het netsnoer niet.
15. Gebruik het apparaat **niet met natte handen.**
16. Gebruik het apparaat **niet buitenshuis.**
17. Gebruik het apparaat **nooit in ruimtes waar gas, olie of zwavel** aanwezig is.
18. Gebruik het apparaat **niet in de buurt van water of hoge vochtigheid**, bijvoorbeeld in vochtige kelders, naast zwembaden, badkuipen of douches. Zorg ervoor dat er geen water in het apparaat komt.
19. **Plaats geen voorwerpen op het apparaat.**
20. Plaats het apparaat **op een stabiele en vlakke ondergrond.**
21. **Dek het apparaat nooit af.**

BE COOL

22. Steek **nooit** vingers, pennen of andere voorwerpen in het apparaat en zorg ervoor dat **de luchtinlaat en -uitlaat nooit geblokkeerd worden.**
23. Schakel het apparaat **altijd uit voordat u de stekker uit het stopcontact** trekt.
24. Trek niet aan het netsnoer om het apparaat los te koppelen van het lichtnet. Trek altijd aan de stekker om het netsnoer los te koppelen.
25. **Raak de stekker niet aan met natte handen** om elektrische schokken te voorkomen.
26. Haal de stekker uit het stopcontact als u het apparaat niet gebruikt, voordat u het schoonmaakt, onderhoudt of verplaatst.
27. Houd het apparaat in goede staat door het te onderhouden en schoon te maken. Als u vragen hebt over het onderhoud, kunt u contact opnemen met de hotline/servicecentrum van de fabrikant.
28. Bewaar en bewaar het apparaat op een veilige, droge plaats die ontoegankelijk is voor kinderen wanneer het niet in gebruik is.

BE COOL

Recycling, verwijdering, conformiteitsverklaring

	<p><u>RECYCLING</u></p> <p>De verpakkingsmaterialen kunnen worden gerecycled. Daarom wordt aanbevolen om ze bij het gescheiden afval te doen.</p>
	<p><u>AFVOER</u></p> <p>Het symbool van de "doorgekruiste vuilnisbak" vereist de gescheiden afvoer van afgedankte elektrische en elektronische apparatuur (AEEA). Elektrische en elektronische apparatuur kan gevaarlijke en milieuschadelijke stoffen bevatten. Gooi ze daarom niet weg bij het ongesorteerde restafval, maar bij een aangewezen inzamelpunt voor afgedankte elektrische en elektronische apparatuur. Dit helpt de hulpbronnen en het milieu te beschermen. Neem voor meer informatie contact op met uw dealer of de plaatselijke autoriteiten. Richtlijn 2012/19/EU</p>
	<p><u>BATTERIJVERWIJDERING</u></p> <p>In overeenstemming met Wetsdecreet 188 van 20 november 2008 betreffende de implementatie van Richtlijn 2006/66/EG inzake batterijen, accu's en aanverwant afval, geeft het symbool van de doorgekruiste vuilnisbak op de batterij aan dat het verboden is om gebruikte batterijen bij het huishoudelijk afval te doen. De gebruiker is verplicht om gebruikte batterijen in te leveren bij de inzamelpunten in de gemeente of in de daarvoor bestemde containers. De service is gratis. Op deze manier worden de wettelijke vereisten nageleefd en wordt het milieu beschermd.</p> <p>Deze symbolen zijn te vinden op batterijen:</p> <p>Li = batterij bevat lithium Al = batterij bevat alkali Mn = batterij bevat mangaan</p> <p>CR 2025 (Li); AA (Al, Mn); AAA (Al, Mn)</p>
	<p><u>VERKLARING VAN CONFORMITEIT</u></p> <p>Hierbij bevestigen wij dat dit product voldoet aan de essentiële eisen, verordeningen en richtlijnen van de EU. U kunt de gedetailleerde conformiteitsverklaring op elk gewenst moment bekijken via de volgende link:</p> <p>https://www.schuss-home.at/downloads</p>

Fouten en technische wijzigingen voorbehouden.

BE COOL

Technische informatie

Als de ventilator lange tijd moet worden opgeslagen en niet regelmatig wordt gebruikt, plaats de ventilator dan in de originele verpakking op een droge plaats. Als u de ventilator voor het eerst gebruikt na een lange periode van inactiviteit, controleer dan of de ventilator schoon is en of de rotorbladen vrij zijn (apparaat wordt niet van stroom voorzien).

Omvang van de levering

- 1x voetstukventilator (in afzonderlijke delen voor montage)
- 1x afstandsbediening
- 1x gebruiksaanwijzing

Productbeschrijving



BE COOL

Montage

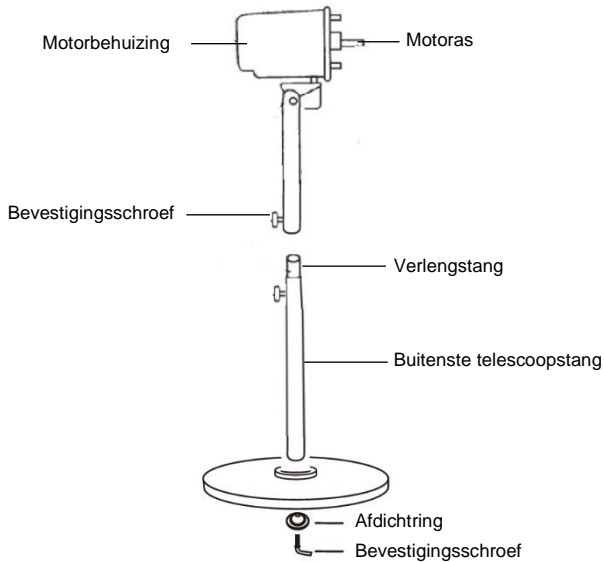

Montage

- Steek de buitenste telescoopstang in de standaard en zet hem vast met de afdichtring en de bevestigingsschroef.
- Sluit de motorbehuizing aan op de telescoopstang en draai deze vast met een bevestigingsschroef.
- Verwijder de plastic hoes op de motoras en gooi deze weg. Plaats het achterrooster over de motoras voor de motorbehuizing. Zorg ervoor dat alle geleidepennen van de motorbehuizing overeenkomen met de uitsparingen in het achterrooster.
- Bevestig het achterrooster met de bevestigingsmoer. Draai de moer rechtersom vast op de motorbehuizing.

BE COOL

Bevestigingsmoer

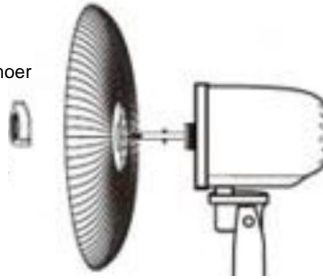

- Monteer het rotorblad op de motoras. Het blad met het ronde centrale gat past op de ronde motoras.
- Plaats de bladkap op de motoras na het ventilatorblad.

Bladkap

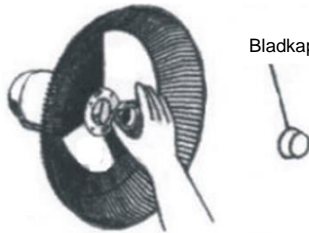

- Zet de dop vast door deze linksom vast te draaien.
- Plaats het voorrooster op het achterrooster door de markeringen op de bovenkant van de roosters uit te lijnen.
- Neem het voorste beschermrooster en plaats het op dezelfde manier als het achterste beschermrooster. Zet beide roosters vast met de roosterbevestigingsring en bevestig de klep met schroeven onder de roosterbevestigingsring.

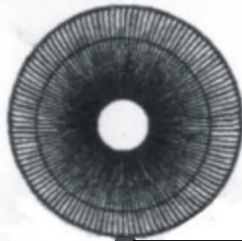

Kap met bevestigingsschroeven

BE COOL

- Controleer de correcte rotatie van het ventilatorblad

Afstandsbediening

De afstandsbediening voorbereiden - De batterij plaatsen of vervangen

Let op de volgende instructies:

Eerste gebruik:

Om de afstandsbediening voor de eerste keer te gebruiken, trekt u het plastic klepje uit het batterijvakje aan de achterkant van de afstandsbediening.

Vervang de batterij:

Trek de batterijhouder aan de achterkant van de afstandsbediening naar buiten en verwijder de oude batterij uit de houder:

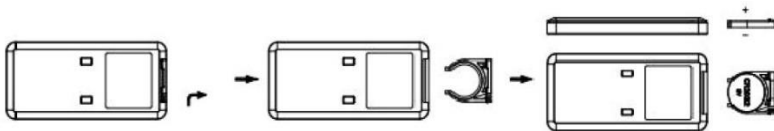

Plaats nu een nieuwe CR2025 batterij en let daarbij altijd op de polariteitsmarkeringen (+/-) op de batterij en de batterijhouder.

Duw de batterijhouder vervolgens helemaal terug in de afstandsbediening.

Opmerking: Als u de afstandsbediening langere tijd niet gebruikt (4 weken of langer), verwijdert u de batterijen uit de afstandsbediening.

BE COOL

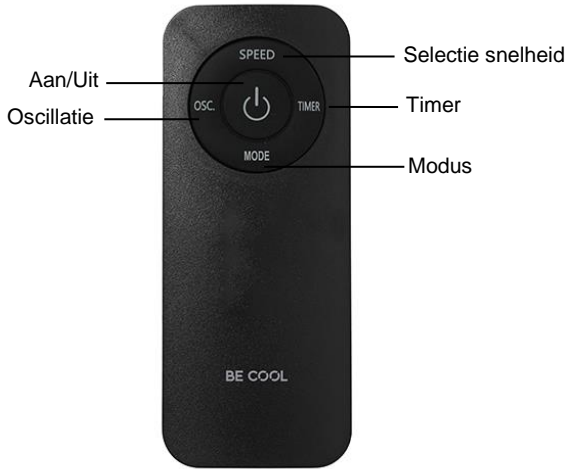

Bedieningspaneel en display

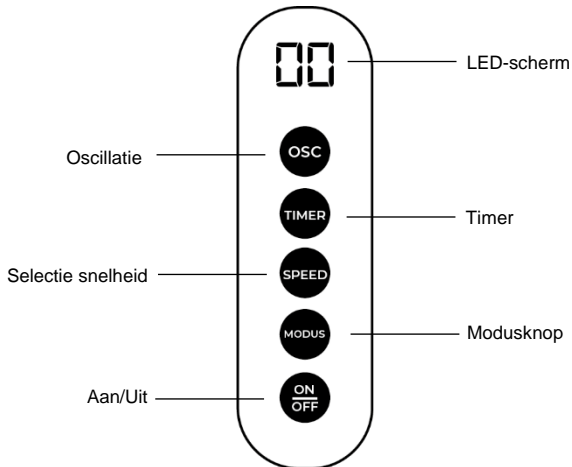

Functies en werking







LET OP: Zorg ervoor dat het product volledig in elkaar zit voordat u het aansluit op een stopcontact.

Plaats de ventilator op een vlak, horizontaal en stabiel oppervlak.

BE COOL

Sluit het apparaat aan op een 220-240V~50/60Hz stopcontact. Het apparaat geeft een signaaltoon en is klaar voor gebruik.

Het apparaat kan worden bediend met de drukknoppen op het bedieningspaneel of met de meegeleverde afstandsbediening.

- **ON/OFF knop** 
Druk op de "On/Off" knop  op de afstandsbediening of de "  knop op het bedieningspaneel om de ventilator aan te zetten. Druk nogmaals op de knop om de ventilator uit te schakelen.
- **Knop SNELHEID**
Er zijn 3 snelheidsniveaus beschikbaar.
Druk op de knop "SPEED" op de afstandsbediening of op het bedieningspaneel om de snelheid in te stellen. De huidige geselecteerde snelheid wordt weergegeven op het display (F1, F2, F3)
- **Oscillatieknop** 
Druk op de knop "Oscillatie"  op het bedieningspaneel of op de meegeleverde afstandsbediening om de oscillatie te activeren. Druk nogmaals op de knop om de oscillatie te stoppen.
- **TIMER knop** 
U kunt de "TIMER" knop  gebruiken om de gebruikstijd in te stellen in stappen van 1 uur tot een maximum van 12 uur.
Druk op de knop "TIMER" op de afstandsbediening of op het bedieningspaneel. Het display begint te knipperen en u kunt de gewenste tijd instellen door nogmaals op de knoppen "TIMER" te drukken.
Wanneer u de gewenste tijd hebt ingesteld, wacht u ongeveer 5 seconden. Het display schakelt dan terug naar het ingestelde snelheidsniveau en de timerinstelling wordt geaccepteerd.
- **Modusknop**
Druk op de knop "Mode" om te schakelen tussen de modi normale wind, natuurlijke wind en slaapwind. De geselecteerde instelling wordt op het display weergegeven.

BE COOL

Natuurlijke windmodus

De natuurlijke windmodus simuleert een natuurlijke luchtstroom die gegenereerd wordt door wisselende snelheden. De windsterkte varieert tussen sterkere en zwakkere luchtvlagen, vergelijkbaar met een licht briesje buiten. Deze dynamische verandering in windsnelheid creëert een aangenaam en natuurlijk gevoel dat minder uniform en constant is dan de normale modus.

Slaapstand Modus

De torenventilator vermindert elke 30 minuten met één snelheidsniveau tot hij op het laagste snelheidsniveau draait, totdat je het apparaat uitschakelt of de timer de ventilator automatisch uitschakelt.

Verbeterde luchtcirculatie:

Deze ventilator heeft drie extra functies waarmee je de luchtstroom kunt aanpassen en de luchtcirculatie in de kamer kunt verbeteren.

Oscillatiefunctie

Gebruik de zwenkfunctie voor een effectieve luchtverdeling.

Hoogteverstelling

Om de hoogte van de ventilator aan te passen, draai je de hoogteaafstelring los. Verleng of verkort de verlengbuis om de hoogte van de ventilator aan te passen. Zodra de ventilator de gewenste hoogte heeft bereikt, draait u de hoogteaafstelring weer vast.

De helling aanpassen

De hoek van de ventilatorkop is verstelbaar. Hij kan omhoog of omlaag worden gekanteld door het deksel lichtjes op te tillen of in te drukken.

BE COOL

Onderhoud en reiniging

BELANGRIJKE OPMERKING:

Schakel het apparaat uit voordat u het schoonmaakt en trek altijd de stekker uit het stopcontact.

- Dompel het apparaat NIET onder in water en bespuit het NIET met andere vloeistoffen.
- Gebruik GEEN oplosmiddelen of andere chemische producten voor het reinigen. Bewaar de ventilator op een droge plaats wanneer hij niet wordt gebruikt.
- Als je de ventilator aan het einde van het seizoen niet meer gebruikt, veeg dan het stof weg om hem in goede staat te houden voor het volgende seizoen. Demonteer indien nodig het rooster en verwijder de ventilator; maak hem schoon met een zachte, vochtige doek.

Technische informatie:

Technische informatie	
Ingang voeding	220V - 240V / 50-60Hz
Nominaal vermogen	60 watt
Geluidsniveau	55 dB(A)
Afmetingen	500x1370x430 mm
Gewicht	7 kg
Contactadressen voor meer informatie en service:	Schuss Home Electronic GmbH Scheringgasse 3, A-1140 Wenen Tel: +43 (1) 97 0 21 - 0 www.becool.at Bedrijfsregisternr.: 236974t Rechtbank Handelsregister: Wenen

BE COOL

GARANTIE

Met dit kwaliteitsproduct van BE COOL heb je gekozen voor innovatie, duurzaamheid en betrouwbaarheid.

Voor dit BECOOL apparaat geven we een garantieperiode van 2 jaar vanaf de aankoopdatum, geldig in Oostenrijk!

Mochten er in deze periode tegen de verwachting in toch servicewerkzaamheden aan uw apparaat nodig zijn, dan garanderen wij u hierbij een kosteloze reparatie (onderdelen en arbeidsloon) of (naar keuze van Schuss) vervanging van het product. Als reparatie of vervanging om economische redenen niet mogelijk is, behouden wij ons het recht voor om een tegoedbon met tijdswaarde uit te schrijven.

Neem bij airconditioners in eerste instantie altijd contact op met de hotline voor klanten (zie sticker op het apparaat of voorpagina van de gebruiksaanwijzing); neem bij ventilatoren direct contact op met uw vakhandelaar of met ons. Wij willen u erop wijzen dat bij reparaties die niet door een erkende werkplaats in Oostenrijk worden uitgevoerd, deze garantie onmiddellijk vervalt.

Deze garantie dekt niet

- Wij aanvaarden geen aansprakelijkheid voor gevolgschade bij onjuist gebruik
- Reparatie of vervanging van onderdelen door normale slijtage
- Schade als gevolg van het niet naleven van de bedieningsinstructies
- Apparaten die - zelfs gedeeltelijk - voor commerciële doeleinden worden gebruikt
- apparaten die mechanisch beschadigd zijn door invloeden van buitenaf (val, stoot, breuk, onjuist gebruik, enz.), evenals tekenen van slijtage van esthetische aard.
- Apparaten die verkeerd zijn behandeld
- Apparaten die niet zijn geopend door onze geautoriseerde servicewerkplaats.
- Schade veroorzaakt door verkeerd gesloten condensafvoerventielen op airconditioningunits of verkeerd geplaatste watertanks.
- Onvervulde verwachtingen van de consument.
- Schade veroorzaakt door overmacht, water, bliksem, overspanning.
- Apparaten waarvan de typeaanduiding en/of het serienummer op het apparaat is gewijzigd, gewist, onleesbaar gemaakt of verwijderd.
- diensten buiten onze geautoriseerde werkplaatsen, de transportkosten naar een geautoriseerde werkplaats of naar ons en terug, evenals de bijbehorende risico's.

Wij willen benadrukken dat binnen de garantieperiode een vast bedrag van € 60,- (geïndexeerd op basis van CPI 2010, juni 2015) in rekening wordt gebracht voor bedieningsfouten of als er geen fout is gedetecteerd.

De levering van een garantieservice (reparatie of vervanging van het apparaat) verlengt de absolute garantieperiode van 2 jaar vanaf de aankoopdatum niet.

De garantie van 2 jaar is alleen geldig op vertoon van het aankoopbewijs (moet de naam en het adres van de dealer en de volledige naam van het apparaat bevatten) en het bijbehorende garantiecertificaat, waarop het apparaattype en het serienummer (zichtbaar op de doos en op de achterkant of onderkant van het apparaat) moeten worden vermeld! Zonder garantiebewijs geldt alleen de wettelijke garantie!

We wijzen er uitdrukkelijk op dat de wettelijke garantierechten niet worden beïnvloed door deze garantie en onaangetaast blijven.

Schuss Home Electronic GmbH en haar plaatsvervangers zijn alleen aansprakelijk voor schade in geval van grove nalatigheid of opzet. Aansprakelijkheid voor winstderving, verwachte maar niet gerealiseerde besparingen, gevolgschade en schade door aanspraken van derden is uitgesloten. Schade aan of voor opgeslagen gegevens is altijd uitgesloten van de aansprakelijkheid voor schadevergoeding.

Gefeliciteerd met uw keuze. We wensen je veel plezier met je BE COOL apparaat!

ADRES

Distributie BE COOL
Schuss Home Electronic GmbH
Scheringgasse 3
1140 Wenen, Oostenrijk
Tel: +43 (1) 970 21

Typeaanduiding:

Serienummer:

Dit garantiebewijs moet samen met het apparaat worden overhandigd aan de erkende servicewerkplaats in geval van een garantieclaim.

BE COOL

INSTRUCCIONES DE USO

Ventilador de pedestal BC18ST2505



¡ENHORABUENA!

GRACIAS POR ELEGIR UN PRODUCTO DE **BE COOL**.

BE COOL

ES



Instrucciones de uso actuales y en otros idiomas

Descargue las instrucciones de uso más recientes en varios idiomas a través del enlace www.becool.at/downloads o escanee el código QR que se muestra. Siga las instrucciones de la página web.



LEA ATENTAMENTE ESTAS INSTRUCCIONES ANTES DE INICIAR LA INSTALACIÓN, EL FUNCIONAMIENTO O EL MANTENIMIENTO. PROTÉJASE A SÍ MISMO Y A LOS DEMÁS SIGUIENDO LAS INSTRUCCIONES DE SEGURIDAD. EL INCUMPLIMIENTO DE LAS INSTRUCCIONES PUEDE PROVOCAR LESIONES PERSONALES Y/O DAÑOS MATERIALES Y/O ANULAR LA GARANTÍA.

INFORMACIÓN IMPORTANTE SOBRE SEGURIDAD, UBICACIÓN Y CONEXIÓN ELÉCTRICA.



Uso previsto

El ventilador está diseñado exclusivamente para la ventilación de locales secos.

BE COOL

Está destinado exclusivamente a uso privado y no es apto para uso comercial.

Utilice el ventilador únicamente como se describe en este manual de instrucciones.

1. Utilice este aparato **únicamente de acuerdo con las indicaciones del manual de instrucciones**. Cualquier otro uso no recomendado por el fabricante podría provocar incendios, descargas eléctricas o lesiones personales.
2. Retire el embalaje y asegúrese de que el aparato no está dañado. En caso de duda, no utilice el aparato y póngase en contacto con el centro de servicio o con su distribuidor.
3. Mantenga a los niños alejados de los materiales de embalaje. **Existe riesgo de asfixia en caso de ingestión**.
4. Si el cable de alimentación está dañado, debe ser sustituido por el fabricante o un centro de servicio autorizado para evitar todos los riesgos posibles.
5. Antes de conectarlo a la red eléctrica, debe **comprobar que el tipo de corriente y la tensión de la red coinciden con las especificaciones de la placa de características del aparato**.
6. La toma de corriente a la que conecte el aparato no debe estar defectuosa ni suelta y debe ser adecuada para la carga de corriente requerida y, sobre todo, contar con una toma de tierra fiable.
7. Evite utilizar un cable alargador, ya que podría sobrecalentarse y provocar un incendio.
8. Está prohibido adaptar o modificar de cualquier forma las características de este aparato y utilizar únicamente piezas de recambio y accesorios recomendados por el

BE COOL

fabricante (en caso contrario, la garantía quedará invalidada).





9. Si el aparato está defectuoso, apáguelo y póngase en contacto con su distribuidor o con el servicio de atención al cliente.
10. Para cualquier reparación del aparato, enchufe o cable, diríjase siempre y únicamente a los centros de atención al cliente autorizados por el fabricante. Puede encontrar los centros de atención al cliente en línea en www.becool.at.
11. Los niños menores de 8 años y las personas con capacidades físicas, mentales, sensoriales o intelectuales reducidas o con falta de experiencia y conocimientos sólo podrán utilizar este aparato si han recibido supervisión e instrucciones sobre el uso del aparato de forma segura y si se les han explicado claramente los peligros que conlleva.
12. **No utilice el aparato sin vigilancia.** Si sale de la habitación, **apague siempre el aparato.**
13. **Los niños no deben jugar con el aparato.**
14. No retuerza ni doble el cable de alimentación.
15. **No** utilice el aparato **con las manos mojadas.**
16. **No** utilice el aparato **al aire libre.**
17. **No** haga funcionar nunca el aparato **en locales en los que** haya **gas, aceite o azufre.**
18. **No** utilice el aparato **cerca de agua o humedad elevada,** por ejemplo, en sótanos húmedos, cerca de piscinas, bañeras o duchas. Asegúrese de que no entre agua en el aparato.
19. **No coloque ningún objeto sobre el aparato.**

BE COOL

20. Coloque el aparato **sobre una superficie estable y nivelada.**
21. **No cubras nunca el aparato.**
22. **No** introduzca nunca los dedos, bolígrafos u otros objetos en el aparato y asegúrese de que **la entrada y la salida de aire no estén nunca bloqueadas.**
23. **Apague siempre** el aparato **antes de** desenchufarlo **de la toma de corriente.**
24. No tire del cable de alimentación para desconectar el aparato de la red eléctrica. Tire siempre del enchufe para desconectar el cable de red.
25. **No toque** el **enchufe con las manos mojadas** para evitar descargas eléctricas.
26. Desenchufe el aparato cuando no lo utilice, antes de limpiarlo, realizar tareas de mantenimiento o trasladarlo de un lugar a otro.
27. Mantenga el aparato en buen estado mediante el mantenimiento y la limpieza. Si tiene alguna duda sobre el mantenimiento, puede ponerse en contacto con el teléfono de atención al cliente/centro de servicio técnico autorizado por el fabricante.
28. Mantenga y guarde el aparato en un lugar seguro, seco e inaccesible para los niños cuando no esté en uso.

BE COOL

Reciclado, eliminación, declaración de conformidad

	<p><u>RECICLAJE</u></p> <p>Los materiales de embalaje pueden reciclarse. Por lo tanto, se recomienda desecharlos en la basura clasificada</p>
	<p><u>DISPOSICIÓN</u></p> <p>El símbolo del "cubo de basura tachado" exige la eliminación por separado de los residuos de aparatos eléctricos y electrónicos (RAEE). Los aparatos eléctricos y electrónicos pueden contener sustancias peligrosas y nocivas para el medio ambiente. Por lo tanto, no los deseche en la basura residual sin clasificar, sino en un punto de recogida designado para residuos de aparatos eléctricos y electrónicos. Esto ayudará a proteger los recursos y el medio ambiente. Para más información, póngase en contacto con su distribuidor o con las autoridades locales. Directiva 2012/19/UE</p>
	<p><u>ELIMINACIÓN DE BATERÍAS</u></p> <p>De conformidad con el Decreto Legislativo 188 de 20 de noviembre de 2008 sobre la aplicación de la Directiva 2006/66/CE relativa a las pilas, acumuladores y residuos relacionados, el símbolo del cubo de basura con ruedas tachado en la pila indica que está prohibido arrojar las pilas usadas a la basura doméstica. Las pilas y acumuladores contienen sustancias altamente contaminantes. El usuario está obligado a depositar las pilas usadas en los puntos de recogida del municipio o en los contenedores adecuados. El servicio es gratuito. De este modo, se cumplen los requisitos legales y se protege el medio ambiente.</p> <p>Estos símbolos se encuentran en las pilas:</p> <p>Li = la pila contiene litio Al = la pila contiene álcali Mn = la pila contiene manganeso</p> <p>CR 2025 (Li); AA (Al, Mn); AAA (Al, Mn)</p>
	<p><u>DECLARACIÓN DE CONFORMIDAD</u></p> <p>Por la presente confirmamos que este producto cumple los requisitos esenciales, reglamentos y directivas de la UE. Puede consultar la declaración de conformidad detallada en cualquier momento en el siguiente enlace:</p> <p>https://www.schuss-home.at/downloads</p>

Salvo errores y modificaciones técnicas.

BE COOL

Información técnica

Si el ventilador debe almacenarse durante mucho tiempo y no se utiliza con regularidad, colóquelo en su embalaje original en un lugar seco. Si va a utilizarlo por primera vez tras un largo periodo de inactividad, asegúrese de que el ventilador esté limpio y de que las palas del rotor no tengan holgura (aparato no alimentado).

Volumen de suministro

- 1x ventilador de pedestal (en piezas individuales para montaje)
- 1x mando a distancia
- 1x instrucciones de uso

Descripción del producto



BE COOL

Montaje

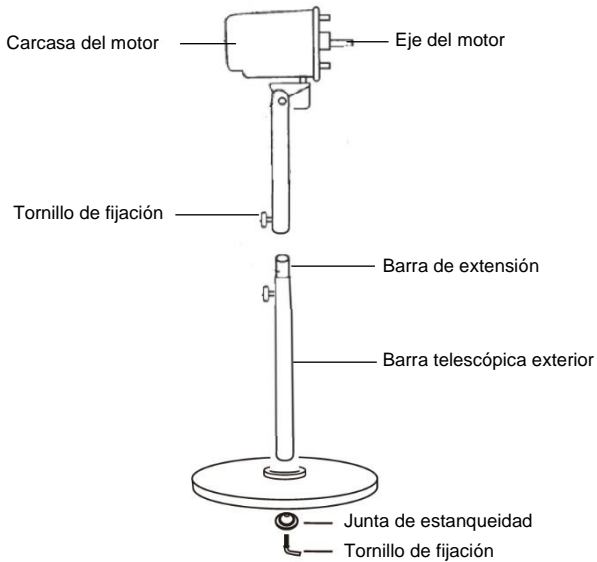

Montaje

- Introduzca la barra telescópica exterior en el soporte y fíjela con la junta de estanqueidad y el tornillo de fijación.
- Conecte la carcasa del motor a la barra telescópica y apriétela con un tornillo de fijación.
- Retire y deseche el manguito de plástico del eje del motor. Coloque la rejilla trasera sobre el eje del motor delante del alojamiento del motor. Asegúrese de que todos los pasadores guía del alojamiento del motor coincidan con los huecos de la rejilla trasera.
- Fije la rejilla trasera con la tuerca de fijación. Apriete la tuerca en el sentido de las agujas del reloj en la carcasa del motor.

BE COOL

Tuerca de fijación

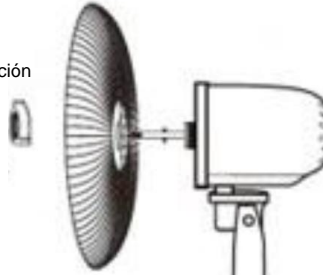

- Monte la pala del rotor en el eje del motor. La pala con el orificio central redondo encaja en el eje redondo del motor.
- Coloque la tapa del aspa en el eje del motor después del aspa del ventilador.

Tapa de la hoja



- Asegure el tapón apretándolo en el sentido contrario a las agujas del reloj.
- Coloque la rejilla delantera sobre la rejilla trasera alineando las marcas de la parte superior de las rejillas.
- Coja la rejilla protectora delantera e introdúzcala de forma que coincida con la rejilla protectora trasera. Fije ambas rejillas utilizando el anillo de sujeción de la rejilla y fije la aleta con tornillos situados debajo del anillo de sujeción de la rejilla.

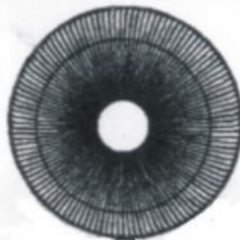

Tapa con tornillos de fijación

BE COOL

- Compruebe la rotación correcta del aspa del ventilador

Mando a distancia

Preparación del mando a distancia - Colocación o sustitución de la pila

Tenga en cuenta las siguientes instrucciones:

Operación inicial:

Para utilizar el mando a distancia por primera vez, extraiga la tapa de plástico del compartimento de las pilas situado en la parte posterior del mando a distancia.

Cambia la batería:

Tire del portapilas situado en la parte posterior del mando a distancia y extraiga la pila antigua del portapilas:

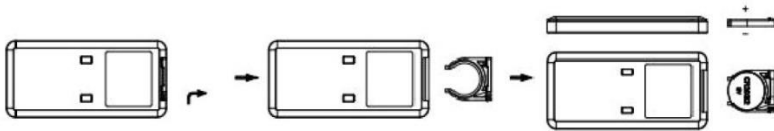

Inserte ahora una nueva pila CR2025, prestando siempre atención a las marcas de polaridad (+/-) de la pila y del portapilas.

A continuación, vuelva a introducir completamente el portapilas en el mando a distancia.

Nota: Si no va a utilizar el mando a distancia durante un periodo de tiempo prolongado (4 semanas o más), extraiga las pilas del mando a distancia.

BE COOL



Panel de control y pantalla

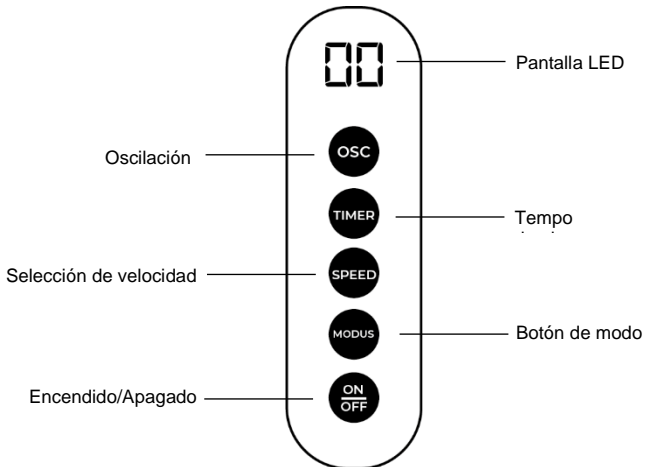

Funciones y funcionamiento

PRECAUCIÓN: Asegúrese de que el producto está completamente montado antes de conectarlo a una toma de corriente.



Coloque el ventilador sobre una superficie plana, nivelada y estable.

BE COOL

Conecte el aparato a una toma de corriente de 220-240V~50/60Hz. El aparato emite una señal acústica y está listo para funcionar.

El aparato puede accionarse mediante los botones del panel de control o con el mando a distancia suministrado.

- **Botón ON/OFF** 

Pulse el botón "On/Off"  del mando a distancia o el botón "" del panel de control para encender el ventilador. Pulse de nuevo el botón para apagar el ventilador.

- **Botón VELOCIDAD**

Hay 3 niveles de velocidad disponibles.

Pulse el botón "SPEED" del mando a distancia o del panel de control para ajustar la velocidad. La velocidad seleccionada se muestra en la pantalla (F1, F2, F3).

- **Botón de oscilación** 

Pulse el botón "Oscilación"  en el panel de control o en el mando a distancia suministrado para activar la oscilación. Vuelva a pulsar el botón para detener la oscilación.

- **Botón TIMER** 

Con el botón "TIMER"  puede ajustar el tiempo de funcionamiento en incrementos de 1 hora hasta un máximo de 12 horas.

Pulse el botón "TIMER" del mando a distancia o del panel de control. La pantalla empieza a parpadear y puede ajustar la hora deseada pulsando de nuevo los botones "TEMPORIZADOR".

Una vez ajustado el tiempo deseado, espere unos 5 segundos. A continuación, la pantalla vuelve al nivel de velocidad ajustado y se acepta el ajuste del temporizador.

- **Botón de modo**

Pulse el botón "Modo" para cambiar entre los modos viento normal, viento natural y viento en reposo. El ajuste seleccionado se muestra en la pantalla.

BE COOL

Modo de viento natural

El modo de viento natural simula un flujo de aire natural generado por velocidades cambiantes. La fuerza del viento varía entre ráfagas de aire más fuertes y más débiles, similar a una ligera brisa al aire libre. Este cambio dinámico de la velocidad del viento crea una sensación agradable y natural menos uniforme y constante que el modo normal.

Modo reposo

El ventilador de torre reduce un nivel de velocidad cada 30 minutos hasta que funciona al nivel de velocidad más bajo hasta que usted apaga el aparato o el temporizador apaga el ventilador automáticamente.

Circulación de aire mejorada:

Este ventilador ofrece tres funciones adicionales que permiten personalizar el flujo de aire y mejorar la circulación del aire en la habitación.

Función de oscilación

Utilice la función giratoria para una distribución eficaz del aire.

Ajuste de altura

Para ajustar la altura del ventilador, afloje el anillo de ajuste de altura. Alargue o acorte el tubo de extensión para ajustar la altura del ventilador. En cuanto el ventilador haya alcanzado la altura deseada, vuelva a apretar el anillo de ajuste de altura.

Ajuste de la inclinación

El ángulo del cabezal del ventilador es ajustable. Puede inclinarse hacia arriba o hacia abajo levantando o presionando ligeramente la cubierta.

BE COOL

Cuidado y limpieza

AVISO IMPORTANTE:

Apague el aparato antes de limpiarlo y desconecte siempre el enchufe de la toma de corriente.

- NO sumerja el aparato en agua ni lo rocíe con otros líquidos.
- NO utilice disolventes ni otros productos químicos para su limpieza. Guarde el ventilador en un lugar seco cuando no lo utilice.
- Si ya no utilizas el ventilador al final de la temporada, límpialo del polvo para mantenerlo en buenas condiciones para la próxima temporada. Si es necesario, desmonta la rejilla y retira el ventilador; límpialo con un paño suave y húmedo.

Información técnica:

Información técnica	
Entrada de alimentación	220V - 240V / 50-60Hz
Potencia nominal	60 vatios
Nivel sonoro	55 dB(A)
Dimensiones	500x1370x430 mm
Peso	7 kg
Direcciones de contacto para más información y línea de servicio:	Schuss Home Electronic GmbH Scheringgasse 3, A-1140 Viena Tel: +43 (1) 97 0 21 - 0 www.becool.at Número de registro mercantil: 236974t Tribunal del Registro Mercantil: Viena

BE COOL

GARANTÍA

Con este producto de calidad de BE COOL, ha apostado por la innovación, la durabilidad y la fiabilidad.

Para este aparato BECOOL concedemos un periodo de garantía de 2 años a partir de la fecha de compra válido en Austria.

Si, en contra de lo esperado, fuera necesario realizar trabajos de servicio en su dispositivo durante este periodo, le garantizamos una reparación gratuita (piezas de repuesto y mano de obra) o (a discreción de Schuss) la sustitución del producto. Si por razones económicas no fuera posible ni la reparación ni la sustitución, nos reservamos el derecho a emitir un abono por el valor del tiempo.

En el caso de los aparatos de aire acondicionado, diríjase siempre como primer paso a la línea de atención al cliente (véase el adhesivo en el aparato o la primera página de las instrucciones de funcionamiento); en el caso de los ventiladores, diríjase a su distribuidor especializado o directamente a nosotros. Le recordamos que cualquier reparación que no haya sido efectuada por un taller autorizado en Austria anulará inmediatamente esta garantía.

Esta garantía no cubre

- No nos hacemos responsables de los daños derivados de un uso inadecuado.
- Reparación o sustitución de piezas por desgaste normal
- Daños por incumplimiento de las instrucciones de uso
- Dispositivos que se utilizan -incluso parcialmente- con fines comerciales
- dispositivos dañados mecánicamente por influencias externas (caídas, golpes, roturas, uso indebido, etc.), así como signos de desgaste de carácter estético.
- Dispositivos que han sido manipulados incorrectamente
- Dispositivos que no hayan sido abiertos por nuestro taller de servicio autorizado.
- Daños causados por válvulas de purga de condensación mal cerradas en aparatos de aire acondicionado o depósitos de agua mal colocados.
- Expectativas de los consumidores incumplidas.
- Daños causados por fuerza mayor, agua, rayos, sobretensión.
- Dispositivos cuya designación de tipo o número de serie se haya modificado, borrado, hecho ilegible o eliminado.
- servicios fuera de nuestros talleres autorizados, los gastos de transporte hasta un taller autorizado o hasta nosotros y de vuelta, así como los riesgos asociados.

Nos gustaría hacer hincapié en que, dentro del período de garantía, se cobrará un importe global de 60,- € (indexado en base al IPC 2010, junio de 2015) en caso de errores de funcionamiento o si no se ha detectado ningún error.

La prestación de un servicio de garantía (reparación o sustitución del aparato) no amplía el periodo de garantía absoluta de 2 años a partir de la fecha de compra.

¡La garantía de 2 años sólo es válida previa presentación del comprobante de compra (debe incluir el nombre y la dirección del distribuidor y el nombre completo del aparato) y del correspondiente certificado de garantía, en el que debe constar el tipo de aparato y el número de serie (visible en la caja y en la parte posterior o inferior del aparato)! Sin el certificado de garantía, ¡sólo se aplica la garantía legal!

Señalamos expresamente que los derechos de garantía legales no se ven afectados por esta garantía y permanecen inalterados.

Schuss Home Electronic GmbH y sus auxiliares ejecutivos sólo responderán por daños y perjuicios en caso de negligencia grave o dolo. Queda excluida la responsabilidad por lucro cesante, ahorros previstos pero no realizados, daños consecuenciales y daños derivados de reclamaciones de terceros. Quedan excluidos de la responsabilidad por daños y perjuicios los daños causados a los datos registrados.

Enhorabuena por su elección. Esperamos que disfrute utilizando su aparato BE COOL.

DIRECCIÓN
Distribución BE COOL
Schuss Home Electronic GmbH
Scheringgasse 3
1140 Viena, Austria
Tel: +43 (1) 970 21

Designación del tipo:

Número de serie:

Este certificado de garantía debe entregarse al taller de servicio autorizado junto con el aparato en caso de reclamación de garantía.

BE COOL

NÁVOD K OBSLUZE

Podstavcový ventilátor BC18ST2505



GRATULUJEME!

DĚKUJEME, ŽE JSTE SI VYBRALI PRODUKT OD SPOLEČNOSTI
BE COOL.



Aktuální návod k obsluze a další jazyky

Stáhněte si nejnovější návod k obsluze v různých jazycích prostřednictvím odkazu www.becool.at/downloads nebo naskenujte zobrazený QR kód. Postupujte podle pokynů na webové stránce.



PŘED ZAHÁJENÍM INSTALACE, PROVOZU NEBO ÚDRŽBY SI POZORNĚ PŘEČTĚTE TENTO NÁVOD. DODRŽOVÁNÍM BEZPEČNOSTNÍCH POKYNŮ CHRÁNÍTE SEBE I OSTATNÍ. NEDODRŽENÍ POKYNŮ MŮŽE MÍT ZA NÁSLEDEK ZRANĚNÍ OSOB A/NEBO POŠKOZENÍ MAJETKU A/NEBO ZTRÁTU ZÁRUKY!

DŮLEŽITÉ INFORMACE O BEZPEČNOSTI, UMÍSTĚNÍ A ELEKTRICKÉM PŘIPOJENÍ.



Zamýšlené použití

Ventilátor je určen výhradně pro větrání suchých místností. Je určen výhradně pro soukromé použití a není vhodný pro komerční použití.

BE COOL

Ventilátor používejte pouze způsobem popsáním v tomto návodu k obsluze.

1. Spotřebič používejte **pouze v souladu s pokyny uvedenými v návodu k obsluze**. Jakékoli jiné použití, které není doporučeno výrobcem, může vést k požáru, úrazu elektrickým proudem nebo zranění osob.
2. Vyjměte obal a zkontrolujte, zda není zařízení poškozeno. V případě pochybností spotřebič nepoužívejte a kontaktujte servisní středisko nebo svého prodejce.
3. Zabraňte dětem v přístupu k obalovým materiálům. **Při požití hrozí nebezpečí udušení!**
4. Pokud je napájecí kabel poškozen, musí být vyměněn výrobcem nebo autorizovaným servisním střediskem, aby se předešlo všem možným rizikům.
5. Před připojením k elektrické síti musíte **zkontrolovat, zda typ proudu a síťové napětí odpovídají údajům na typovém štítku spotřebiče**.
6. Elektrická zásuvka, do které spotřebič připojíte, nesmí být vadná nebo uvolněná a musí být vhodná pro požadované proudové zatížení a především spolehlivě uzemněná.
7. Nepoužívejte prodlužovací kabel, protože by se mohl přehřát a způsobit požár.
8. Je zakázáno jakkoli upravovat nebo měnit vlastnosti tohoto spotřebiče a používat pouze náhradní díly a příslušenství doporučené výrobcem (v opačném případě zaniká záruka a nárok na záruku).
9. Pokud je přístroj vadný, vypněte jej a kontaktujte prodejce nebo zákaznickou linku.
10. V případě jakýchkoli oprav spotřebiče, síťové zástrčky nebo kabelu se vždy obraťte pouze na servisní

BE COOL

střediska autorizovaná výrobcem. Zákaznická servisní střediska naleznete online na adrese www.becool.at.





11. Děti mladší 8 let a osoby se sníženými fyzickými, mentálními, smyslovými nebo duševními schopnostmi nebo s nedostatkem zkušeností a znalostí mohou tento spotřebič používat pouze tehdy, pokud byly pod dohledem a byly poučeny o bezpečném používání spotřebiče a pokud jim byla jasně vysvětlena související rizika.
12. **Nepoužívejte spotřebič bez dozoru.** Pokud opustíte místnost, **spotřebič vždy vypněte.**
13. **Děti si se spotřebičem nesmí hrát.**
14. Síťový kabel nepřekrucujte ani neohýbejte.
15. **Nepoužívejte spotřebič s mokřýma rukama.**
16. Zařízení **nepoužívejte ve venkovním prostředí.**
17. Spotřebič **nikdy nepoužívejte v místnostech, kde se vyskytuje plyn, olej nebo síra.**
18. **Nepoužívejte spotřebič v blízkosti vody nebo vysoké vlhkosti,** např. ve vlhkých sklepích, v blízkosti bazénů, van nebo sprch. Zajistěte, aby se do spotřebiče nedostala voda.
19. **Na spotřebič nepokládejte žádné předměty.**
20. Spotřebič postavte **na stabilní a rovný povrch.**
21. **Zařízení nikdy nezakrývejte.**
22. Do spotřebiče **nikdy nevkládejte** prsty, pera **ani jiné předměty** a dbejte na to, aby **nebyl zablokován přívod a odvod vzduchu.**
23. **Před** vytažením **zástrčky** ze zásuvky spotřebič **vždy vypněte.**

BE COOL

24. Při odpojování spotřebiče od elektrické sítě netahejte za síťový kabel. Pro odpojení síťového kabelu vždy táhněte za zástrčku.
25. **Nedotýkejte se zástrčky mokřýma rukama**, aby nedošlo k úrazu elektrickým proudem.
26. Pokud spotřebič nepoužíváte, před čištěním, údržbou nebo přenášením z jednoho místa na druhé jej odpojte od sítě.
27. Udržujte spotřebič v dobrém stavu jeho údržbou a čištěním. V případě jakýchkoli dotazů ohledně údržby se můžete obrátit na zákaznickou linku/servisní středisko autorizované výrobcem.
28. Pokud spotřebič nepoužíváte, skladujte jej na bezpečném a suchém místě, které není přístupné dětem.

BE COOL

Recyklace, likvidace, prohlášení o shodě

	<p><u>RECYKLACE</u></p> <p>Obalové materiály lze recyklovat. Doporučujeme je proto vyhazovat do tříděného odpadu.</p>
	<p><u>DISPOSAL</u></p> <p>Symbol "přeškrtnuté popelnice" vyžaduje oddělenou likvidaci odpadních elektrických a elektronických zařízení (OEEZ). Elektrická a elektronická zařízení mohou obsahovat nebezpečné a pro životní prostředí škodlivé látky. Nevyhazujte je proto do netříděného zbytkového odpadu, ale na určeném sběrném místě pro odpadní elektrická a elektronická zařízení. Pomůžete tak chránit zdroje a životní prostředí. Další informace získáte u svého prodejce nebo na místních úřadech. Směrnice 2012/19/EU</p>
	<p><u>LIKVIDACE BATERÍ</u></p> <p>V souladu s legislativním nařízením 188 ze dne 20. listopadu 2008 o provádění směrnice 2006/66/ES o bateriích, akumulátorech a souvisejících odpadech symbol přeškrtnutého odpadkového koše na baterii znamená, že je zakázáno vyhazovat použité baterie do domovního odpadu. Baterie a akumulátory obsahují vysoce znečišťující látky. Uživatel je povinen odevzdat použité baterie na sběrných místech v obci nebo do příslušných kontejnerů. Tato služba je bezplatná. Tímto způsobem jsou dodržovány zákonné požadavky a chráněno životní prostředí.</p> <p>Tyto symboly se nacházejí na bateriích:</p> <p>Li = baterie obsahuje lithium Al = baterie obsahuje alkálii Mn = baterie obsahuje mangan</p> <p>CR 2025 (Li); AA (Al, Mn); AAA (Al, Mn)</p>
	<p><u>PROHLÁŠENÍ O SHODĚ</u></p> <p>Tímto potvrzujeme, že tento výrobek splňuje základní požadavky, nařízení a směrnice EU. Podrobné prohlášení o shodě si můžete kdykoli prohlédnout pod následujícím odkazem:</p> <p>https://www.schuss-home.at/downloads</p>

S výjimkou chyb a technických změn.

BE COOL

Technické informace

Pokud je nutné ventilátor dlouhodobě skladovat a není pravidelně používán, uložte jej v původním obalu na suché místo. Pokud jej používáte poprvé po delší době nečinnosti, ujistěte se, že je ventilátor čistý a že lopatky rotoru nejsou omezeny (zařízení není napájeno).

Rozsah dodávky

- 1x podstavný ventilátor (v jednotlivých dílech pro montáž)
- 1x dálkové ovládání
- 1x návod k obsluze

Popis produktu



BE COOL

Montáž

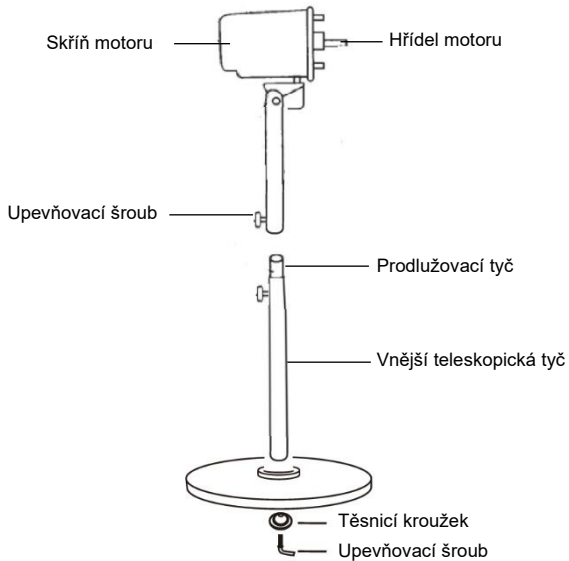

Montáž

- Vložte vnější teleskopickou tyč do stojanu a zajistěte ji těsnicím kroužkem a upevňovacím šroubem.
- Připojte kryt motoru k teleskopické tyči a utáhněte jej upevňovacím šroubem.
- Odstraňte a zlikvidujte plastovou objímku na hřídeli motoru. Umístěte zadní mřížku na hřídel motoru před kryt motoru. Ujistěte se, že všechny vodící čepy skříňe motoru odpovídají vybrání v zadní mřížce.
- Zadní mřížku upevněte pomocí upevňovací matice. Matici utáhněte ve směru hodinových ručiček na krytu motoru.

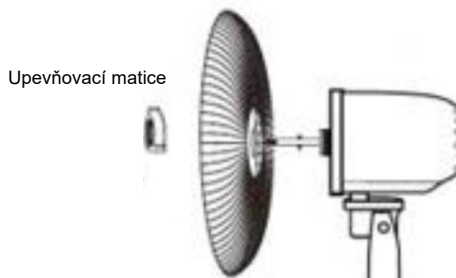

BE COOL

- Namontujte list rotoru na hřídel motoru. Lopatka s kulatým středovým otvorem se nasadí na kulatou hřídel motoru.
- Nasadte krytku lopatek na hřídel motoru za lopatky ventilátoru.



- Uzávěr zajistěte utážením proti směru hodinových ručiček.
- Umístěte přední mřížku na zadní mřížku tak, že zarovnáte značky na horní straně mřížek.
- Vezměte přední ochrannou mřížku a vložte ji tak, aby odpovídala zadní ochranné mřížce. Obě mřížky zajistěte pomocí upevňovacího kroužku mřížky a klapku upevněte šrouby pod upevňovacím kroužkem mřížky.

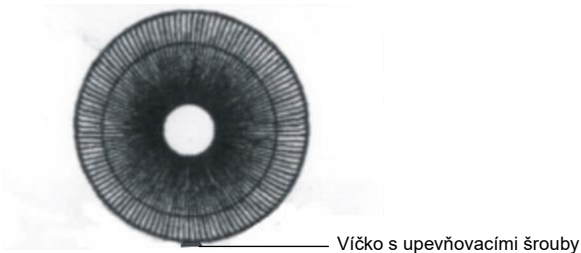

- Zkontrolujte správné natočení lopatek ventilátoru

Dálkové ovládání

Příprava dálkového ovládání - Vložení nebo výměna baterie

Vezměte prosím na vědomí následující pokyny:

Počáteční operace:

BE COOL

Chcete-li dálkový ovladač poprvé použít, vytáhněte plastový kryt z prostoru pro baterie na zadní straně dálkového ovladače.

Vyměňte baterii:

Vytáhněte držák baterie na zadní straně dálkového ovladače a vyjměte z něj starou baterii:

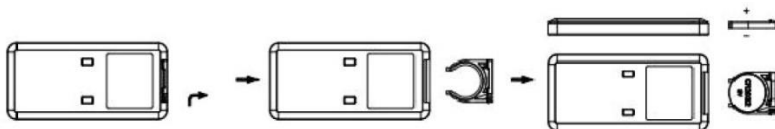

Nyní vložte novou baterii CR2025, přičemž vždy dbejte na označení polarit (+/-) na baterii a na držáku baterie.

Poté zasuňte držák baterií zcela zpět do dálkového ovladače.

Poznámka: Pokud nebudete dálkový ovladač delší dobu používat (4 týdny nebo déle), vyjměte z něj baterie.



BE COOL

Ovládací panel a displej

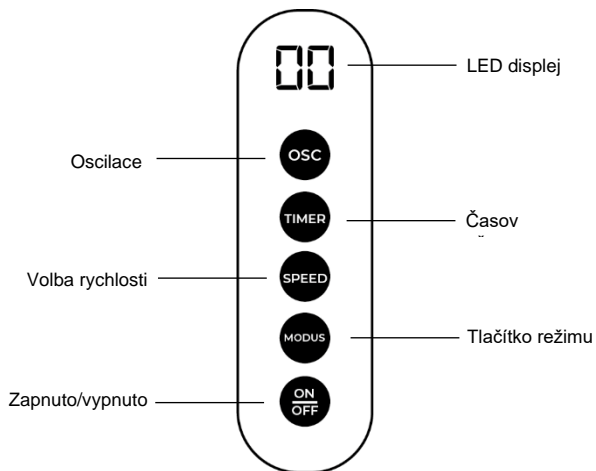

Funkce a provoz



UPOZORNĚNÍ: Před připojením výrobku k elektrické zásuvce se ujistěte, že je zcela sestaven.

Ventilátor umístěte na rovný, rovný a stabilní povrch.

Připojte spotřebič do zásuvky 220-240V~50/60Hz. Spotřebič vydá zvukový signál a je připraven k provozu.

Spotřebič lze ovládat pomocí tlačítek na ovládacím panelu nebo pomocí dodaného dálkového ovládání.

- **Tlačítko ON/OFF** 

Stisknutím tlačítka "On/Off"  na dálkovém ovladači nebo tlačítka "  " na ovládacím panelu ventilátor zapnete. Opětovným stisknutím tlačítka ventilátor vypnete.

- **Tlačítko SPEED**

K dispozici jsou 3 úrovně rychlosti.

BE COOL

Stisknutím tlačítka "SPEED" na dálkovém ovladači nebo na ovládacím panelu nastavíte rychlost. Aktuálně zvolená rychlost se zobrazí na displeji (F1, F2, F3).

- **Tlačítko oscilace** 

Oscilaci aktivujete stisknutím tlačítka "Oscillation"  na ovládacím panelu nebo na dodaném dálkovém ovladači. Opětovným stisknutím tlačítka oscilaci zastavíte.

- **Tlačítko TIMER** 

Pomocí tlačítka "TIMER"  můžete nastavit provozní dobu v krocích po 1 hodině až do maximální délky 12 hodin.

Stiskněte tlačítko "TIMER" na dálkovém ovladači nebo na ovládacím panelu. Displej začne blikat a požadovaný čas nastavíte opětovným stisknutím tlačítek "TIMER".

Po nastavení požadovaného času počkejte přibližně 5 sekund. Poté se displej přepne zpět na nastavenou úroveň rychlosti a nastavení časovače je akceptováno.

- **Tlačítko režimu**

Stisknutím tlačítka "Mode" můžete přepínat mezi režimy normálního větru, přirozeného větru a větru ve spánku. Zvolené nastavení se zobrazí na displeji.

Přirozený režim větru

Režim přirozeného větru simuluje přirozené proudění vzduchu generované změnou rychlosti. Síla větru se mění mezi silnějšími a slabšími poryvy vzduchu, podobně jako při lehkém vánku venku. Tato dynamická změna rychlosti větru vytváří příjemný a přirozený pocit, který je méně rovnoměrný a konstantní než v normálním režimu.

BE COOL

Režim spánku



Věžový ventilátor každých 30 minut sníží rychlost o jeden stupeň, dokud nepracuje na nejnižším stupni rychlosti, dokud spotřebič nevypnete nebo dokud časovač ventilátor automaticky nevypne.

Zlepšená cirkulace vzduchu:

Tento ventilátor nabízí tři další funkce, které umožňují přizpůsobit proudění vzduchu a zlepšit cirkulaci vzduchu v místnosti.

Funkce oscilace

Pro efektivní distribuci vzduchu použijte funkci otáčení.

Nastavení výšky

Chcete-li nastavit výšku ventilátoru, uvolněte kroužek pro nastavení výšky. Pro nastavení výšky ventilátoru prodlužte nebo zkraťte prodlužovací trubku. Jakmile ventilátor dosáhne požadované výšky, kroužek pro nastavení výšky opět utáhněte.

Nastavení sklonu

Úhel hlavy ventilátoru je nastavitelný. Mírným zvednutím nebo stisknutím krytu ji lze naklonit nahoru nebo dolů.

BE COOL

Péče a čištění

DŮLEŽITÉ UPOZORNĚNÍ:

Před čištěním spotřebič vypněte a vždy vytáhněte síťovou zástrčku ze zásuvky.

- Zařízení NEPONOŘUJTE do vody ani ho nestříkejte jinými kapalinami.
- K čištění NEPOUŽÍVEJTE rozpouštědla ani jiné chemické prostředky. Pokud ventilátor nepoužíváte, skladujte jej na suchém místě.
- Pokud ventilátor na konci sezóny již nepoužíváte, otřete z něj prach, aby byl v dobrém stavu pro další sezónu. V případě potřeby demontujte mřížku a vyjměte ventilátor; vyčistěte jej měkkým vlhkým hadříkem.

Technické informace:

Technické informace	
Vstup napájení	220V - 240V / 50-60Hz
Jmenovitý výkon	60 wattů
Hladina zvuku	55 dB(A)
Rozměry	500 x 1370 x 430 mm
Hmotnost	7 kg
Kontaktní adresy pro další informace a servisní linky:	Schuss Home Electronic GmbH Scheringgasse 3, A-1140 Vídeň Tel: +43 (1) 97 0 21 - 0 www.becool.at Registrační číslo společnosti: 236974t Obchodní rejstříkový soud: Vídeň

BE COOL

ZÁRUKA

S tímto kvalitním výrobkem od společnosti BE COOL jste se rozhodli pro inovaci, trvanlivost a spolehlivost.

Na tento spotřebič BECOOL poskytujeme záruční dobu 2 roky od data nákupu platnou v Rakousku!

Pokud by v rozporu s očekáváním bylo během této doby přesto nutné provést servisní práce na vašem zařízení, zaručujeme vám tímto bezplatnou opravu (náhradní díly a práce) nebo (podle uvážení společnosti Schuss) výměnu výrobku. Pokud oprava ani výměna není z ekonomických důvodů možná, vyhrazujeme si právo vystavit dobropis s časovou hodnotou.

V případě klimatizačních zařízení se vždy nejprve obraťte na zákaznickou linku (viz nálepka na spotřebiči nebo první strana návodu k obsluze); v případě ventilátorů se obraťte na svého odborného prodejce nebo přímo na nás. Rádi bychom vás upozornili, že jakákoli oprava, která nebyla provedena v autorizovaném servisu v Rakousku, má za následek okamžitou ztrátu platnosti této záruky.

Tato záruka se nevztahuje na

- Nepřebíráme žádnou odpovědnost za následné škody v případě nesprávného použití.
- Oprava nebo výměna dílů v důsledku běžného opotřebení
- Poškození v důsledku nedodržení návodu k obsluze
- Zařízení, která jsou používána - i částečně - ke komerčním účelům.
- zařízení mechanicky poškozená vnějšími vlivy (pád, náraz, rozbití, nesprávné používání atd.), jakož i známky opotřebení estetického charakteru.
- Zařízení, se kterými bylo nesprávně manipulováno.
- Zařízení, která nebyla otevřena naším autorizovaným servisem.
- Škody způsobené nesprávně uzavřenými ventily pro vypouštění kondenzátu na klimatizačních jednotkách nebo nesprávně vloženými nádržemi na vodu.
- Nenaplněná očekávání spotřebitelů.
- Škody způsobené vyšší mocí, vodou, bleskem, přepětím.
- Zařízení, u nichž bylo označení typu a/nebo sériové číslo na zařízení změněno, vymazáno, nečitelné nebo odstraněno.
- služby mimo naše autorizované servisy, náklady na dopravu do autorizovaného servisu nebo k nám a zpět, jakož i související rizika.

Rádi bychom zdůraznili, že v záruční době bude za provozní chyby nebo v případě, že nebyla zjištěna žádná chyba, účtován paušál ve výši 60,- € (indexováno na základě CPI 2010, červen 2015).

Poskytnutí záručního servisu (oprava nebo výměna zařízení) neprodukuje absolutní záruční dobu 2 let od data nákupu.

Dvouletá záruka je platná pouze po předložení dokladu o koupi (musí obsahovat jméno a adresu prodejce a celý název spotřebiče) a příslušného záručního listu, na kterém musí být uveden typ spotřebiče a výrobní číslo (viditelné na krabici a na zadní nebo spodní straně spotřebiče)! Bez záručního listu platí pouze zákonná záruka!

Výslovně upozorňujeme, že zákonná záruční práva nejsou touto zárukou dotčena a zůstávají nedotčena.

Společnost Schuss Home Electronic GmbH a její zástupci odpovídají za škody pouze v případě hrubé nedbalosti nebo úmyslu. Odpovědnost za ušlý zisk, očekávané, ale nerealizované úspory, následné škody a škody z nároků třetích osob je vyloučena. Z odpovědnosti za škodu je vždy vyloučeno poškození zaznamenaných dat nebo za ně.

Blahopřejeme vám k výběru. Doufáme, že budete spotřebič BE COOL používat rádi!

ADRESA

Distribuce BE COOL
Schuss Home Electronic GmbH
Scheringgasse 3
1140 Vídeň, Rakousko
Tel.: +43 (1) 970 21

Typové označení:

Sériové číslo:

Tento záruční list musí být v případě reklamace předán spolu se spotřebičem autorizovanému servisu.

BE COOL

NÁVOD NA OBSLUHU

Podstavecový ventilátor BC18ST2505



GRATULUJEME!

**ĎAKUJEME, ŽE STE SI VYBRALI PRODUKT OD SPOLOČNOSTI
BE COOL.**

BE COOL

SK



Aktuálne návody na obsluhu a iné jazyky

Stiahnite si najnovšie návody na obsluhu v rôznych jazykoch prostredníctvom odkazu www.becool.at/downloads alebo naskenujte zobrazený QR kód. Postupujte podľa pokynov na webovej stránke.



PRED ZAČATÍM INŠTALÁCIE, PREVÁDZKY ALEBO ÚDRŽBY SI POZORNE PREČÍTAJTE TIETO POKYNY. DODRŽIAVANÍM BEZPEČNOSTNÝCH POKYNOV CHRÁŇTE SEBA AJ OSTATNÝCH. NEDODRŽANIE POKYNOV MÔŽE MAŤ ZA NÁSLEDOK ZRANENIE OSÔB A/ALEBO POŠKODENIE MAJETKU A/ALEBO STRATU ZÁRUKY!

DÔLEŽITÉ INFORMÁCIE O BEZPEČNOSTI, UMIESTNENÍ A ELEKTRICKOM PRIPOJENÍ.



Zamýšľané použitie

Ventilátor je určený výlučne na vetranie suchých miestností. Je určený výlučne na súkromné použitie a nie je vhodný na komerčné použitie.

BE COOL

Ventilátor používajte len tak, ako je popísané v tomto návode na obsluhu.

1. Tento spotrebič používajte **len v súlade s pokynmi uvedenými v návode na obsluhu**. Akékoľvek iné použitie, ktoré nie je odporúčané výrobcom, môže mať za následok požiar, úraz elektrickým prúdom alebo zranenie osôb.
2. Odstráňte obal a skontrolujte, či zariadenie nie je poškodené. V prípade pochybností spotrebič nepoužívajte a kontaktujte servisné stredisko alebo svojho predajcu.
3. Udržujte deti mimo dosahu obalových materiálov. **Pri požití hrozí nebezpečenstvo udusenía!**
4. Ak je napájací kábel poškodený, musí ho vymeniť výrobca alebo autorizované servisné stredisko, aby sa predišlo všetkým možným rizikám.
5. Pred pripojením k elektrickej sieti musíte **skontrolovať, či typ prúdu a sieťové napätie zodpovedajú údajom na typovom štítku spotrebiča**.
6. Elektrická zásuvka, do ktorej spotrebič pripájate, nesmie byť poškodená alebo uvoľnená a musí byť vhodná pre požadované prúdové zaťaženie a predovšetkým spoľahlivo uzemnená.
7. Nepoužívajte predlžovací kábel, pretože by sa mohol prehriať a spôsobiť požiar.
8. Je zakázané akýmkoľvek spôsobom upravovať alebo modifikovať vlastnosti tohto spotrebiča a používať iba náhradné diely a príslušenstvo odporúčané výrobcom (v opačnom prípade zaniká záruka a záruka).
9. Ak je zariadenie poškodené, vypnite ho a kontaktujte predajcu alebo zákaznícku linku.

BE COOL





10. V prípade akýchkoľvek opráv spotrebiča, sieťovej zástrčky alebo kábla sa vždy a len obráťte na zákaznícke servisné strediská autorizované výrobcom. Zákaznícke servisné strediská nájdete na internetovej stránke www.becool.at.
11. Deti mladšie ako 8 rokov a osoby so zníženými fyzickými, mentálnymi, zmyslovými alebo intelektuálnymi schopnosťami alebo s nedostatočnými skúsenosťami a znalosťami môžu tento spotrebič používať len vtedy, ak boli pod dohľadom a boli poučené o používaní spotrebiča bezpečným spôsobom a ak im boli jasne vysvetlené súvisiace riziká.
12. **Spotrebič nepoužívajte bez dozoru.** Ak opustíte miestnosť, **spotrebič vždy vypnite.**
13. **Deti sa so spotrebičom nesmú hrať.**
14. Sieťový kábel nekrúťte ani neohýbajte.
15. Spotrebič **nepoužívajte s mokrými rukami.**
16. Zariadenie **nepoužívajte vonku.**
17. Spotrebič **nikdy** nepoužívajte **v miestnostiach, v ktorých sa nachádza plyn, olej alebo síra.**
18. Spotrebič **nepoužívajte v blízkosti vody alebo vysokej vlhkosti,** napr. vo vlhkých pivniciach, vedľa bazénov, vaní alebo spŕch. Zabezpečte, aby sa do spotrebiča nedostala voda.
19. **Na spotrebič neumiestňujte žiadne predmety.**
20. Spotrebič umiestnite **na stabilný a rovný povrch.**
21. **Zariadenie nikdy nezakrývajte.**
22. Do spotrebiča **nikdy nevkładajte** prsty, perá **ani** iné predmety a dbajte na to, aby **ste nikdy nezablokovali prívod a odvod vzduchu.**

BE COOL

23. **Pred** vytiahnutím **sieťovej zástrčky** spotrebič **vždy vypnite.**
24. Pri odpojovaní spotrebiča od elektrickej siete neťahajte za sieťový kábel. Na odpojenie sieťového kábla vždy ťahajte za zástrčku.
25. **Nedotýkajte sa zástrčky mokrými rukami,** aby ste predišli úrazu elektrickým prúdom.
26. Ak spotrebič nepoužívate, pred čistením, údržbou alebo prenášaním z jedného miesta na druhé ho odpojte od elektrickej siete.
27. Udržujte spotrebič v dobrom stave jeho údržbou a čistením. Ak máte akékoľvek otázky týkajúce sa údržby, môžete sa obrátiť na zákaznícku horúcu linku/servisné stredisko autorizované výrobcom.
28. Keď spotrebič nepoužívate, uchovávajte ho na bezpečnom a suchom mieste, ktoré nie je prístupné deťom.

BE COOL

Recyklácia, likvidácia, vyhlásenie o zhode

	<p><u>RECYKLÁCIA</u></p> <p>Obalové materiály sa dajú recyklovať. Odporúča sa preto vyhadzovať ich do triedeného odpadu</p>
	<p><u>DISPOZÍCIA</u></p> <p>Symbol "preškrtnutej odpadovej nádoby" vyžaduje oddelenú likvidáciu odpadu z elektrických a elektronických zariadení (OEEZ). Elektrické a elektronické zariadenia môžu obsahovať nebezpečné a pre životné prostredie škodlivé látky. Preto ich nevyhadzujte do netriedeného zvyškového odpadu, ale na určené zberné miesta pre odpad z elektrických a elektronických zariadení. Pomôžete tak chrániť zdroje a životné prostredie. Ďalšie informácie vám poskytne váš predajca alebo miestne úrady. Smernica 2012/19/EÚ</p>
	<p><u>LIKVIDÁCIA BATÉRIÍ</u></p> <p>V súlade s legislatívnym dekrétom 188 z 20. novembra 2008 o implementácii smernice 2006/66/ES o batériách, akumulátoroch a súvisiacom odpade symbol preškrtnutého odpadkového koša na batérii znamená, že je zakázané vyhadzovať použité batérie do domového odpadu. Batérie a akumulátory obsahujú vysoko znečisťujúce látky. Používateľ je povinný použité batérie odovzdať na zberných miestach v obci alebo do príslušných kontajnerov. Táto služba je bezplatná. Týmto spôsobom sa dodržiavajú zákonné požiadavky a chráni sa životné prostredie.</p> <p>Tieto symboly sa nachádzajú na batériách:</p> <p>Li = batéria obsahuje lítium Al = batéria obsahuje alkáliá Mn = batéria obsahuje mangán</p> <p>CR 2025 (Li); AA (Al, Mn); AAA (Al, Mn)</p>
	<p><u>VYHLÁSENIE O ZHODE</u></p> <p>Týmto potvrdzujeme, že tento výrobok spĺňa základné požiadavky, nariadenia a smernice EÚ. Podrobné vyhlásenie o zhode si môžete kedykoľvek pozrieť pod nasledujúcim odkazom:</p> <p>https://www.schuss-home.at/downloads</p>

Okrem chýb a technických zmien.

BE COOL

Technické informácie

Ak sa ventilátor musí skladovať dlhší čas a nepoužíva sa pravidelne, uložte ho v pôvodnom obale na suché miesto. Ak ho používate prvýkrát po dlhšej dobe nečinnosti, uistite sa, že je ventilátor čistý a že lopatky rotora nie sú obmedzené (zariadenie nie je napájané).

Rozsah dodávky

- 1x podstavec ventilátora (v jednotlivých častiach na montáž)
- 1x diaľkové ovládanie
- 1x návod na obsluhu

Popis produktu



BE COOL

Montáž

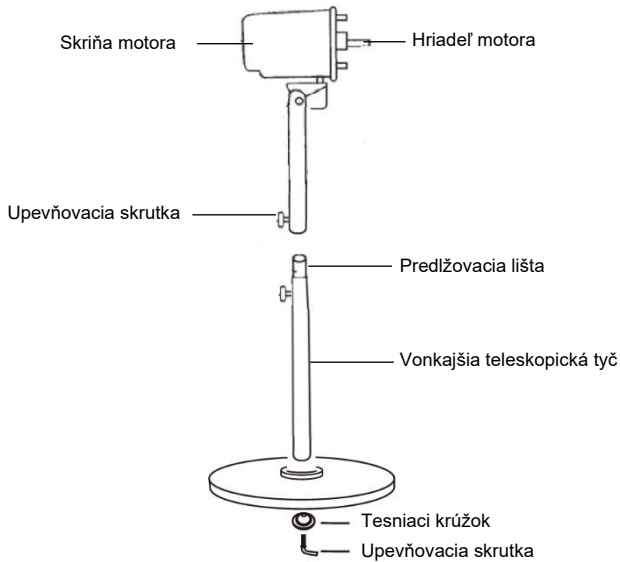

Montáž

- Vložte vonkajšiu teleskopickú tyč do stojana a zaistite ju tesniacim krúžkom a upevňovacou skrutkou.
- Pripojte kryt motora k teleskopickej tyči a utiahnite ho upevňovacou skrutkou.
- Odstráňte a zlikvidujte plastové puzdro na hriadeli motora. Umiestnite zadnú mriežku na hriadel' motora pred skriňu motora. Uistite sa, že všetky vodiace kolíky krytu motora zodpovedajú priehlbínám v zadnej mriežke.
- Upevnite zadnú mriežku pomocou upevňovacej matice. Utiahnite maticu na kryte motora v smere hodinových ručičiek.

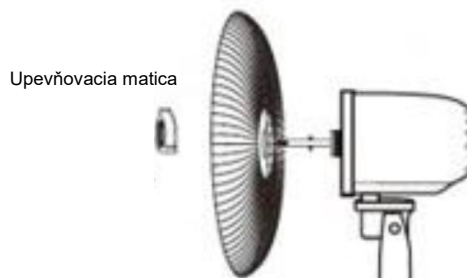

BE COOL

- Namontujte list rotora na hriadeľ motora. Lopatka s okrúhlym stredovým otvorom sa nasadí na okrúhly hriadeľ motora.
- Na hriadeľ motora za lopatku ventilátora nasadíte kryt lopatky.

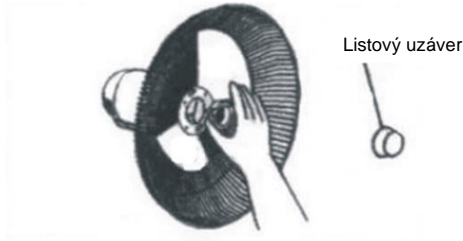

- Uzáver zaistíte utiahnutím proti smeru hodinových ručičiek.
- Prednú mriežku umiestnite na zadnú mriežku tak, že zarovnáte značky na hornej strane mriežok.
- Vezmite prednú ochrannú mriežku a vložte ju tak, aby zodpovedala zadnej ochrannej mriežke. Obe mriežky zaistíte pomocou upevňovacieho krúžku mriežky a klapku upevníte pomocou skrutiek pod upevňovacím krúžkom mriežky.

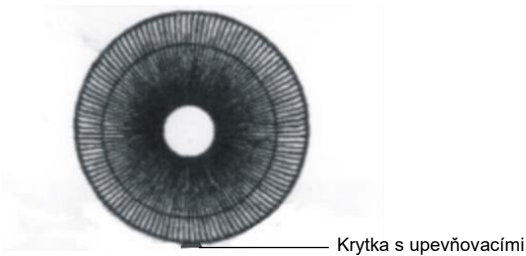

- Skontrolujte správne otáčanie lopatky ventilátora

Diaľkové ovládanie

Príprava diaľkového ovládania - Vloženie alebo výmena batérie

Vezmite na vedomie nasledujúce pokyny:

Počiatočná operácia:

BE COOL

Ak chcete diaľkový ovládač používať prvýkrát, vytiahnite plastový kryt z priestoru na batérie na zadnej strane diaľkového ovládača.

Vymeňte batériu:

Vytiahnite držiak batérie na zadnej strane diaľkového ovládača a vyberte z neho starú batériu:

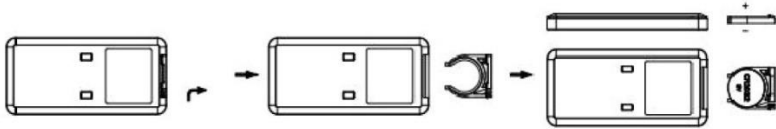

Teraz vložte novú batériu CR2025, pričom vždy dbajte na označenie polarity (+/-) na batérii a držiaku batérie.

Potom zasunúť držiak batérie úplne späť do diaľkového ovládača.

Poznámka: Ak diaľkový ovládač dlhšie nepoužívate (4 týždne alebo dlhšie), vyberte z neho batérie.



BE COOL

Ovládací panel a displej

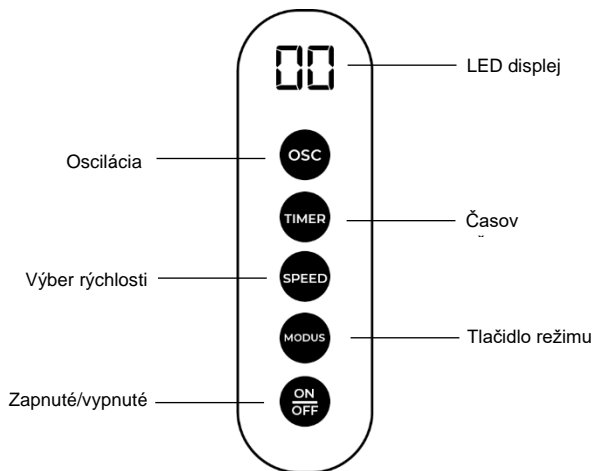



Funkcie a prevádzka

UPOZORNENIE: Pred pripojením výrobku k elektrickej zásuvke sa uistite, že je úplne zmontovaný.

Ventilátor umiestnite na rovný, rovný a stabilný povrch.

Spotrebič pripojte do zásuvky 220-240 V~50/60 Hz. Spotrebič vydá zvukový signál a je pripravený na prevádzku.

Spotrebič môžete ovládať pomocou tlačidiel na ovládacom paneli alebo pomocou dodaného diaľkového ovládania.

- **Tlačidlo ON/OFF** 
Stlačením tlačidla "On/Off"  na diaľkovom ovládači alebo tlačidla "  " na ovládacom paneli zapnete ventilátor. Opätovným stlačením tlačidla ventilátor vypnete.
- **Tlačidlo SPEED**
K dispozícii sú 3 úrovne rýchlosti.

BE COOL

Stlačením tlačidla "SPEED" na diaľkovom ovládači alebo na ovládacom paneli nastavte rýchlosť. Aktuálne zvolená rýchlosť sa zobrazí na displeji (F1, F2, F3).

- **Tlačidlo oscilácie** 

Stlačením tlačidla "Oscilácia"  na ovládacom paneli alebo na dodanom diaľkovom ovládači aktivujte osciláciu. Opätovným stlačením tlačidla osciláciu zastavíte.

- **Tlačidlo TIMER** 

Pomocou tlačidla "TIMER"  môžete nastaviť prevádzkový čas v 1-hodinových krokoch až do maximálnej dĺžky 12 hodín.

Stlačte tlačidlo "TIMER" na diaľkovom ovládači alebo na ovládacom paneli. Displej začne blikať a požadovaný čas môžete nastaviť opätovným stlačením tlačidiel "TIMER".

Po nastavení požadovaného času počkajte približne 5 sekúnd. Displej sa potom prepne späť na nastavenú úroveň rýchlosti a nastavenie časovača sa akceptuje.

- **Tlačidlo režimu**

Stlačením tlačidla "Mode" prepínate medzi režimami normálneho vetra, prirodzeného vetra a spánkového vetra. Zvolené nastavenie sa zobrazí na displeji.

Režim prirodzeného vetra

Režim prirodzeného vetra simuluje prirodzené prúdenie vzduchu generované zmenou rýchlosti. Sila vetra sa mení medzi silnejšími a slabšími nárazmi vzduchu, podobne ako pri ľahkom vánku vonku. Táto dynamická zmena rýchlosti vetra vytvára príjemný a prirodzený pocit, ktorý je menej rovnomerný a konštantný ako v normálnom režime.

Režim spánku

Ventilátor veže sa každých 30 minút zníži o jeden stupeň rýchlosti, až kým nepracuje na najnižšom stupni rýchlosti, kým spotrebič nevypnete alebo kým časovač ventilátor automaticky nevypne.

BE COOL

Zlepšená cirkulácia vzduchu:

Tento ventilátor ponúka tri ďalšie funkcie, ktoré umožňujú prispôsobiť prúdenie vzduchu a zlepšiť cirkuláciu vzduchu v miestnosti.

Funkcia oscilácie

Na efektívnu distribúciu vzduchu použite funkciu otáčania.

Nastavenie výšky

Ak chcete nastaviť výšku ventilátora, uvoľnite krúžok na nastavenie výšky. Predĺžte alebo skráťte predlžovaciu trubicu, aby ste nastavili výšku ventilátora. Hneď ako ventilátor dosiahne požadovanú výšku, krúžok na nastavenie výšky opäť utiahnite.

Nastavenie sklonu

Uhol hlavy ventilátora je nastaviteľný. Možno ju nakloniť nahor alebo nadol miernym zdvihnutím alebo stlačením krytu.

Starostlivosť a čistenie

DÔLEŽITÉ UPOZORNENIE:

Pred čistením spotrebič vypnite a vždy vyťahnite sieťovú zástrčku zo zásuvky.

- Zariadenie NEPONÁRAJTE do vody ani ho nestriekajte inými kvapalinami.
- Na čistenie NEPOUŽÍVAJTE rozpúšťadlá ani iné chemické prípravky. Ak ventilátor nepoužívate, skladujte ho na suchom mieste.
- Ak ventilátor na konci sezóny už nepoužívate, utrite z neho prach, aby ste ho udržali v dobrom stave na ďalšiu sezónu. V prípade potreby demontujte mriežku a vyberte ventilátor; vyčistite ho mäkkou, vlhkou handričkou.

BE COOL

Technické informácie:

Technické informácie	
Vstup napájania	220V - 240V / 50-60Hz
Menovitý výkon	60 wattov
Úroveň zvuku	55 dB(A)
Rozmery	500 x 1370 x 430 mm
Hmotnosť	7 kg
Kontaktné adresy pre ďalšie informácie a linky služieb:	Schuss Home Electronic GmbH Scheringgasse 3, A-1140 Viedeň Tel: +43 (1) 97 0 21 - 0 www.becool.at Registračné číslo spoločnosti: 236974t Súd pre obchodný register: Viedeň

BE COOL

ZÁRUKA

S týmto kvalitným výrobkom od spoločnosti BE COOL ste sa rozhodli pre inováciu, odolnosť a spoľahlivosť.

Na tento spotrebič BECOOL poskytujeme záruku 2 roky od dátumu nákupu platnú v Rakúsku!

Ak by v rozpore s očakávaniami boli počas tohto obdobia potrebné servisné práce na vašom zariadení, týmto vám garantujeme bezplatnú opravu (náhradné diely a práca) alebo (podľa uváženia spoločnosti Schuss) výmenu výrobku. Ak oprava ani výmena nie je z ekonomických dôvodov možná, vyhradzuje si právo vystaviť dobropis s časovou hodnotou.

V prípade klimatizačných zariadení sa v prvom rade vždy obráťte na zákaznícku linku (pozri nálepku na spotrebiči alebo prednú stranu návodu na obsluhu); v prípade ventilátorov sa obráťte na svojho špecializovaného predajcu alebo priamo na nás. Radi by sme upozornili, že akákoľvek oprava, ktorú nevykoná autorizovaný servis v Rakúsku, okamžite ruší platnosť tejto záruky.

Táto záruka sa nevzťahuje na

- Nepreberáme žiadnu zodpovednosť za následné škody v prípade nesprávneho používania
- Oprava alebo výmena dielov z dôvodu bežného opotrebovania
- Poškodenie v dôsledku nedodržania návodu na obsluhu
- Zariadenia, ktoré sa používajú - aj čiastočne - na komerčné účely
- zariadenia mechanicky poškodené vonkajšími vplyvmi (pád, náraz, rozbitie, nesprávne používanie atď.), ako aj známky opotrebovania estetického charakteru.
- Zariadenia, s ktorými sa nesprávne zaobchádzalo
- Zariadenia, ktoré neboli otvorené v našom autorizovanom servise.
- Poškodenie spôsobené nesprávne uzavretými ventilmi na vypúšťanie kondenzátu na klimatizačných jednotkách alebo nesprávne vloženými nádržami na vodu.
- Nenaplnené očakávania spotrebiteľov.
- Škody spôsobené vyššou mocou, vodou, bleskom, prepätím.
- Zariadenia, ktorých typové označenie a/alebo sériové číslo na zariadení bolo zmenené, vymazané, nečitateľné alebo odstránené.
- služby mimo našich autorizovaných servisov, náklady na dopravu do autorizovaného servisu alebo k nám a späť, ako aj súvisiace riziká.

Chceli by sme zdôrazniť, že v rámci záručnej lehoty sa za prevádzkové chyby alebo v prípade, že nebola zistená žiadna chyba, účtuje paušálna suma 60,- € (indexovaná na základe CPI 2010, jún 2015).

Poskytnutie záručného servisu (oprava alebo výmena zariadenia) nepredlžuje absolútnu záručnú dobu 2 rokov od dátumu nákupu.

Dvojiročná záruka je platná len po predložení dokladu o kúpe (musí obsahovať meno a adresu predajcu a celý názov spotrebiča) a príslušného záručného listu, na ktorom musí byť uvedený typ spotrebiča a výrobné číslo (viditeľné na krabici a na zadnej alebo spodnej strane spotrebiča)! Bez záručného listu platí len zákonná záruka!

Výslovne zdôrazňujeme, že zákonné záručné práva nie sú touto zárukou dotknuté a zostávajú nedotknuté.

Spoločnosť Schuss Home Electronic GmbH a jej zástupcovia zodpovedajú za škody len v prípade hrubej nedbanlivosti alebo úmyslu. Zodpovednosť za ušlý zisk, očakávané, ale nerealizované úspory, následné škody a škody z nárokov tretích strán je vylúčená. Zodpovednosť za škody je vždy vylúčená za poškodenie alebo za zaznamenané údaje.

Gratulujeme vám k výberu. Dúfame, že sa vám bude váš spotrebič BE COOL páčiť!

ADRESA
Distribúcia BE COOL
Schuss Home Electronic GmbH
Scherlinggasse 3
1140 Viedeň, Rakúsko
Tel.: +43 (1) 970 21

Typové označenie:

Sériové číslo:

Tento záručný list je potrebné odovzdať autorizovanému servisu spolu so spotrebičom v prípade reklamácie.

BE COOL

INSTRUCȚIUNI DE UTILIZARE

Ventilator pe piedestal BC18ST2505



FELICITĂRI!

VĂ MULȚUMIM PENTRU CĂ AȚI ALES UN PRODUS DE LA **BE COOL**.

BE COOL

RO



Instrucțiuni de utilizare actuale și alte limbi

Descărcați cele mai recente instrucțiuni de utilizare în diferite limbi prin intermediul linkului www.becool.at/downloads sau scanați codul QR afișat. Urmați instrucțiunile de pe site.



VĂ RUGĂM SĂ CITIȚI CU ATENȚIE ACESTE INSTRUCȚIUNI ÎNAINTE DE A ÎNCEPE INSTALAREA, FUNCȚIONAREA SAU ÎNTREȚINEREA. PROTEJAȚI-VĂ PE DVS. ȘI PE CEILALȚI PRIN RESPECTAREA INSTRUCȚIUNILOR DE SIGURANȚĂ. NERESPECTAREA INSTRUCȚIUNILOR POATE DUCE LA VĂTĂMĂRI CORPORALE ȘI/SAU DAUNE MATERIALE ȘI/SAU ANULAREA GARANȚIEI!

INFORMAȚII IMPORTANTE PRIVIND SIGURANȚA, AMPLASAREA ȘI CONEXIUNEA ELECTRICĂ.



Utilizare prevăzută

Ventilatorul este proiectat exclusiv pentru ventilarea încăperilor uscate.

BE COOL

Acesta este destinat exclusiv utilizării private și nu este potrivit pentru utilizare comercială.

Utilizați ventilatorul numai așa cum este descris în aceste instrucțiuni de utilizare.

1. Utilizați acest aparat **numai în conformitate cu indicațiile din instrucțiunile de utilizare**. Orice altă utilizare care nu este recomandată de producător poate duce la incendiu, șoc electric sau vătămare corporală.
2. Scoateți ambalajul și asigurați-vă că aparatul nu este deteriorat. În caz de dubiu, nu utilizați aparatul și contactați centrul de service sau distribuitorul dumneavoastră.
3. Țineți copiii departe de materialele de ambalare. **Există pericol de sufocare în caz de înghițire!**
4. Dacă cablul de alimentare este deteriorat, acesta trebuie înlocuit de producător sau de un centru de service autorizat pentru a evita toate riscurile posibile.
5. Înainte de conectarea la rețea, trebuie să **verificați dacă tipul de curent și tensiunea rețelei corespund specificațiilor de pe plăcuța indicatoare a aparatului**.
6. Priza electrică în care conectați aparatul nu trebuie să fie defectă sau slăbită și trebuie să fie adecvată pentru sarcina de curent necesară și, mai presus de toate, să fie fiabil legată la pământ.
7. Evitați utilizarea unui cablu prelungitor, deoarece acesta se poate supraîncălzi și provoca un incendiu.
8. Este interzisă adaptarea sau modificarea în orice mod a caracteristicilor acestui aparat și utilizarea numai a pieselor de schimb și a accesoriilor recomandate de producător (în caz contrar, garanția și garanția vor fi anulate).

BE COOL





9. Dacă dispozitivul este defect, opriți-l și contactați dealerul sau linia de asistență pentru clienți.
10. Pentru orice reparație a aparatului, a fișei de rețea sau a cablului, contactați întotdeauna și numai centrele de service pentru clienți autorizate de producător. Puteți găsi centrele de servicii pentru clienți online la www.becool.at.
11. Copiii sub 8 ani și persoanele cu capacități fizice, mentale, senzoriale sau intelectuale reduse sau cu lipsă de experiență și cunoștințe pot utiliza acest aparat numai dacă au fost supravegheați și instruiți cu privire la utilizarea aparatului în condiții de siguranță și dacă pericolele implicate au fost clar explicate.
12. **Nu folosiți aparatul nesupravegheat.** Dacă părăsiți încăperea, **opriți întotdeauna aparatul.**
13. **Copiii nu trebuie să se joace cu aparatul.**
14. Nu răsuciți sau îndoiiți cablul de alimentare.
15. **Nu** utilizați aparatul **cu mâinile ude.**
16. **Nu** utilizați dispozitivul în **aer liber.**
17. **Nu** folosiți **niciodată** aparatul **în încăperi în care** sunt prezente **gaze, uleiuri sau sulf.**
18. **Nu** utilizați aparatul **în apropierea apei sau a umidității ridicate,** de exemplu, în pivnițe umede, lângă piscine, căzi de baie sau dușuri. Asigurați-vă că nu intră apă în aparat.
19. **Nu așezați niciun obiect pe aparat.**
20. Așezați aparatul **pe o suprafață stabilă și plană.**
21. **Nu acoperiți niciodată dispozitivul.**
22. **Nu** introduceți niciodată degetele, pixurile sau alte obiecte în aparat și asigurați-vă că **intrarea și ieșirea aerului nu sunt niciodată blocate.**

BE COOL

23. **Opriti întotdeauna** aparatul **înainte de a** scoate ștecherul din **priză**.
24. Nu trageți de cablul de rețea pentru a deconecta aparatul de la rețea. Trageți întotdeauna de fișă pentru a deconecta cablul de la rețea.
25. **Nu atingeți ștecherul cu mâinile ude** pentru a evita șocurile electrice.
26. Deconectați aparatul atunci când nu este utilizat, înainte de curățare, întreținere sau mutare dintr-un loc în altul.
27. Mențineți aparatul în stare bună prin întreținerea și curățarea acestuia. Dacă aveți întrebări cu privire la întreținere, puteți contacta linia de asistență pentru clienți/centrul de service autorizat de producător.
28. Păstrați și depozitați aparatul într-un loc sigur, uscat și inaccesibil copiilor atunci când nu este utilizat.

BE COOL

Reciclare, eliminare, declarație de conformitate

	<p><u>RECICLARE</u></p> <p>Materialele de ambalare pot fi reciclate. Prin urmare, se recomandă aruncarea acestora în deșeurile sortate</p>
	<p><u>ELIMINARE</u></p> <p>Simbolul "coș de gunoi barat" impune eliminarea separată a deșeurilor de echipamente electrice și electronice (DEEE). Echipamentele electrice și electronice pot conține substanțe periculoase și dăunătoare mediului. Prin urmare, nu le eliminați în deșeurile reziduale nesortate, ci la un punct de colectare desemnat pentru deșeurile de echipamente electrice și electronice. Acest lucru va contribui la protejarea resurselor și a mediului. Pentru informații suplimentare, vă rugăm să contactați distribuitorul dumneavoastră sau autoritățile locale. Directiva 2012/19/UE</p>
	<p><u>ELIMINAREA BATERIILOR</u></p> <p>În conformitate cu Decretul-lege 188 din 20 noiembrie 2008 privind punerea în aplicare a Directivei 2006/66/CE privind bateriile, acumulatorii și deșeurile conexe, simbolul coșului de gunoi cu roți barat de pe baterie indică faptul că este interzisă eliminarea bateriilor uzate în deșeurile menajere. bateriile și acumulatorii conțin substanțe foarte poluante. Utilizatorul este obligat să elimine bateriile uzate la punctele de colectare din municipalitate sau în containerele corespunzătoare. Serviciul este gratuit. În acest fel, sunt respectate cerințele legale și este protejat mediul.</p> <p>Aceste simboluri pot fi găsite pe baterii:</p> <p>Li = bateria conține litiu Al = bateria conține alcali Mn = bateria conține mangan</p> <p>CR 2025 (Li); AA (Al, Mn); AAA (Al, Mn)</p>
	<p><u>DECLARAȚIE DE CONFORMITATE</u></p> <p>Prin prezenta confirmăm că acest produs este conform cu cerințele esențiale, reglementările și directivele UE. Puteți vizualiza oricând declarația de conformitate detaliată la următorul link:</p> <p>https://www.schuss-home.at/downloads</p>

Cu excepția erorilor și a modificărilor tehnice.

BE COOL

Informații tehnice

Dacă ventilatorul trebuie depozitat pentru o perioadă îndelungată și nu este utilizat în mod regulat, puneți ventilatorul în ambalajul original, într-un loc uscat. Dacă îl utilizați pentru prima dată după o perioadă lungă de inactivitate, asigurați-vă că ventilatorul este curat și că paletele rotorului sunt libere (dispozitiv nealimentat cu energie electrică).

Domeniul de aplicare al livrării

- 1x ventilator cu pedestal (în părți individuale pentru asamblare)
- 1x telecomandă
- 1x instrucțiuni de utilizare

Descrierea produsului



BE COOL

Ansamblu

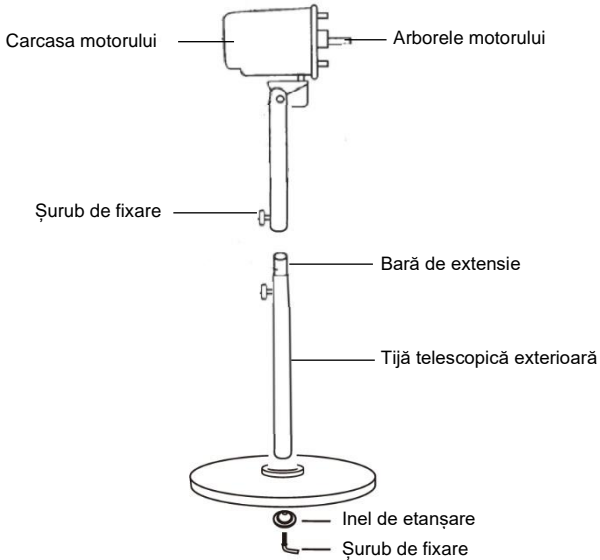

Ansamblu

- Introduceți tija telescopică exterioară în suport și fixați-o cu inelul de etanșare și șurubul de fixare.
- Conectați carcasa motorului la tija telescopică și strângeți-o cu un șurub de fixare.
- Îndepărtați și eliminați manșonul de plastic de pe arborele motorului. Poziționați grila din spate peste arborele motorului în fața carcasei motorului. Asigurați-vă că toți știfturile de ghidare ale carcasei motorului se potrivesc cu adânciturile din grila din spate.
- Fixați grila din spate cu piulița de fixare. Strângeți piulița în sensul acelor de ceasornic pe carcasa motorului.

BE COOL

Piuliță de fixare

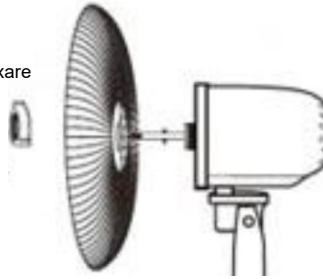

- Montați paleta rotorului pe arborele motorului. Paleta cu orificiul central rotund se potrivește pe arborele rotund al motorului.
- Așezați capacul lamei pe arborele motorului după lama ventilatorului.

Capac cu frunze

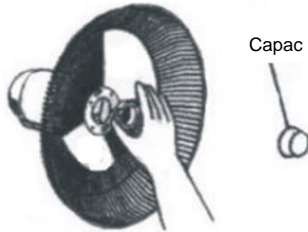

- Asigurați capacul prin strângerea acestuia în sensul invers acelor de ceasornic.
- Așezați grila față pe grila spate prin alinierea marcajelor de pe partea superioară a grilelor.
- Luați grila de protecție din față și introduceți-o pentru a se potrivi cu grila de protecție din spate. Fixați ambele grile folosind inelul de fixare a grilei și fixați clapeta cu șuruburile de sub inelul de fixare a grilei.

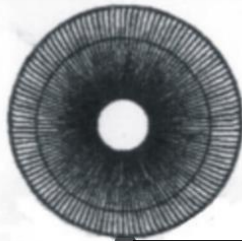

Capac cu șuruburi de fixare

BE COOL

- Verificați rotația corectă a paletei ventilatorului

Telecomandă

Pregătirea telecomenzii - Introducerea sau înlocuirea bateriei

Vă rugăm să țineți cont de următoarele instrucțiuni:

Funcționare inițială:

Pentru a utiliza telecomanda pentru prima dată, scoateți capacul din plastic din compartimentul pentru baterii de pe spatele telecomenzii.

Schimbați bateria:

Scoateți suportul bateriei de pe spatele telecomenzii și scoateți bateria veche din suport:

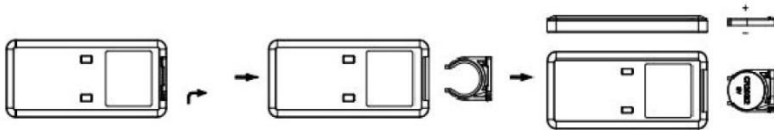

Acum introduceți o baterie nouă CR2025, acordând întotdeauna atenție marcajelor de polaritate (+/-) de pe baterie și de pe suportul bateriei.

Apoi împingeți suportul bateriei complet înapoi în telecomandă.

Notă: Dacă nu utilizați telecomanda pentru o perioadă mai lungă de timp (4 săptămâni sau mai mult), scoateți bateriile din telecomandă.

BE COOL

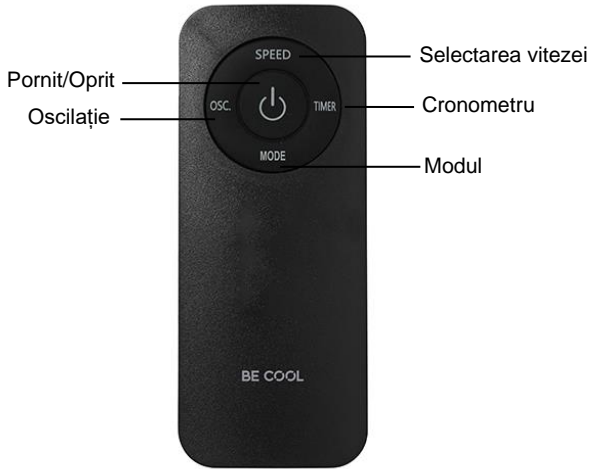

Panou de control și afișaj

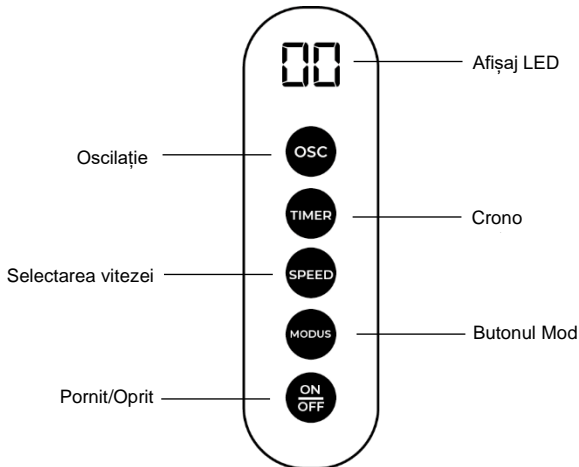

Funcții și operare

ATENȚIE: Asigurați-vă că produsul este complet asamblat înainte de a-l conecta la o priză.



Așezați ventilatorul pe o suprafață plană, plană și stabilă.

BE COOL

Conectați aparatul la o priză de 220-240V~50/60Hz. Aparatul emite un semnal sonor și este gata de funcționare.

Aparatul poate fi utilizat cu ajutorul butoanelor de pe panoul de comandă sau cu telecomanda furnizată.

- **Butonul ON/OFF** 

Apăsați butonul "On/Off"  de pe telecomandă sau butonul "ON/OFF"  de pe panoul de control pentru a porni ventilatorul. Apăsați din nou butonul pentru a opri ventilatorul.

- **Butonul SPEED**

Sunt disponibile 3 niveluri de viteză.

Apăsați butonul "SPEED" de pe telecomandă sau de pe panoul de control pentru a seta viteza. Viteza selectată în prezent este afișată pe afișaj (F1, F2, F3)

- **Buton de oscilație** 

Apăsați butonul "Oscilație"  de pe panoul de control sau de pe telecomanda furnizată pentru a activa oscilația. Apăsați din nou butonul pentru a opri oscilația.

- **Butonul TIMER** 

Puteți utiliza butonul "TIMER"  pentru a seta timpul de funcționare în trepte de 1 oră, până la un maxim de 12 ore.

Apăsați butonul "TIMER" de pe telecomandă sau de pe panoul de control. Afișajul începe să clipească și puteți seta ora dorită apăsând din nou butoanele "TIMER".

După ce ați setat timpul dorit, așteptați aproximativ 5 secunde. Afișajul revine apoi la nivelul de viteză setat, iar setarea cronometrului este acceptată.

- **Butonul Mod**

Apăsați butonul "Mod" pentru a comuta între modurile vânt normal, vânt natural și vânt de repaus. Setarea selectată este afișată pe afișaj.

BE COOL

Modul vânt natural



Modul vânt natural simulează un flux de aer natural generat de schimbarea vitezelor. Intensitatea vântului variază între rafale de aer mai puternice și mai slabe, similar cu o briză ușoară în aer liber. Această schimbare dinamică a vitezei vântului creează o senzație plăcută și naturală, care este mai puțin uniformă și constantă decât modul normal.

Mod somn Mod



Ventilatorul **turn scade** cu un nivel de viteză la fiecare 30 de minute până când funcționează la cel mai mic nivel de viteză până când opriți aparatul sau până când temporizatorul oprește ventilatorul automat.

Îmbunătățirea circulației aerului:

Acest ventilator oferă trei funcții suplimentare care vă permit să personalizați fluxul de aer și să îmbunătățiți circulația aerului în cameră.

Funcția de oscilație

Utilizați funcția de pivotare pentru o distribuție eficientă a aerului.

Reglarea înălțimii

Pentru a regla înălțimea ventilatorului, slăbiți inelul de reglare a înălțimii. Prolungiți sau scurtați tubul de extensie pentru a regla înălțimea ventilatorului. Imediat ce ventilatorul a ajuns la înălțimea dorită, strângeți din nou inelul de reglare a înălțimii.

Reglarea înclinației

Unghiul capului ventilatorului este reglabil. Acesta poate fi înclinat în sus sau în jos prin ridicarea sau apăsarea ușoară a capacului.

BE COOL

Îngrijire și curățare

NOTIFICARE IMPORTANTĂ:

Opriiți aparatul înainte de curățare și deconectați întotdeauna ștecherul de la priză.

- NU scufundați dispozitivul în apă sau nu îl pulverizați cu alte lichide.
- NU utilizați solvenți sau alte produse chimice pentru curățare. Depozitați ventilatorul într-un loc uscat atunci când nu este utilizat.
- Dacă nu mai utilizați ventilatorul la sfârșitul sezonului, ștergeți praful pentru a-l menține în stare bună pentru sezonul următor. Dacă este necesar, demontați grila și scoateți ventilatorul; curățați-l cu o cârpă moale și umedă.

Informații tehnice:

Informații tehnice	
Intrarea sursei de alimentare	220V - 240V / 50-60Hz
Putere nominală	60 wați
Nivelul sonor	55 dB(A)
Dimensiuni	500x1370x430 mm
Greutate	7 kg
Adrese de contact pentru informații suplimentare și linii de servicii:	Schuss Home Electronic GmbH Scheringgasse 3, A-1140 Viena Tel: +43 (1) 97 0 21 - 0 www.becool.at Nr. de înregistrare a societății: 236974t Tribunalul Registrului Comerțului: Viena

BE COOL

GARANȚIE

Cu acest produs de calitate de la BE COOL, ați luat o decizie pentru inovație, durabilitate și fiabilitate.

Pentru acest aparat BECOOL acordăm o perioadă de garanție de 2 ani de la data achiziției, valabilă în Austria!

În cazul în care, contrar așteptărilor, sunt necesare lucrări de service la dispozitivul dvs. în această perioadă, vă garantăm prin prezenta o reparație gratuită (piese de schimb și manoperă) sau (la discreția Schuss) înlocuirea produsului. În cazul în care nici reparația, nici înlocuirea nu sunt posibile din motive economice, ne rezervăm dreptul de a emite o notă de credit cu valoare temporală.

În cazul aparatelor de aer condiționat, vă rugăm să contactați întotdeauna linia de asistență pentru clienți ca prim pas (a se vedea autocolanțul de pe aparat sau prima pagină a instrucțiunilor de utilizare); în cazul ventilatoarelor, vă rugăm să contactați distribuitorul dvs. specializat sau pe noi direct. Dorim să subliniem faptul că orice reparație care nu este efectuată de un atelier autorizat din Austria va anula imediat această garanție.

Această garanție nu acoperă

- Nu acceptăm nicio răspundere pentru daunele indirecte în cazul utilizării necorespunzătoare
- Repararea sau înlocuirea pieselor din cauza uzurii normale
- Daune datorate nerespectării instrucțiunilor de utilizare
- Dispozitive care sunt utilizate - chiar și parțial - în scopuri comerciale
- dispozitive deteriorate mecanic de influențe externe (cădere, impact, spargere, utilizare necorespunzătoare etc.), precum și semne de uzură de natură estetică.
- Dispozitive care au fost manipulate necorespunzător
- Dispozitive care nu au fost deschise de atelierul nostru de service autorizat.
- Daune cauzate de supapele de scurgere a condensului închise necorespunzător pe unitățile de aer condiționat sau de rezervoarele de apă introduse incorect.
- Așteptări neîmplinite ale consumatorilor.
- Daune cauzate de forță majoră, apă, trăsnet, supratensiune.
- Dispozitive pentru care denumirea tipului și/sau numărul de serie de pe dispozitiv au fost modificate, șterse, făcute ilizibile sau îndepărtate.
- servicii în afara atelierelor noastre autorizate, costurile de transport către un atelier autorizat sau către noi și retur, precum și riscurile asociate.

Dorim să subliniem faptul că, în perioada de garanție, o sumă forfetară de 60 EUR (indexată pe baza IPC 2010, iunie 2015) va fi percepută pentru erori de funcționare sau dacă nu a fost detectată nicio eroare.

Furnizarea unui serviciu de garanție (repararea sau înlocuirea dispozitivului) nu prelungește perioada de garanție absolută de 2 ani de la data achiziției.

Garanția de 2 ani este valabilă numai la prezentarea dovezii de achiziție (trebuie să includă numele și adresa distribuitorului și denumirea completă a aparatului) și a certificatului de garanție corespunzător, pe care trebuie să fie notate tipul aparatului și numărul de serie (vizibile pe cutie și pe spatele sau partea inferioară a aparatului)! Fără certificatul de garanție, se aplică numai garanția legală!

Menționăm în mod expres că drepturile legale de garanție nu sunt afectate de această garanție și rămân neafectate.

Schuss Home Electronic GmbH și agenții săi vicari vor fi răspunzători pentru daune numai în caz de neglijență gravă sau intenție. Este exclusă răspunderea pentru pierderi de profit, economii așteptate, dar nerealizate, daune indirecte și daune rezultate din pretențiile terților. Deteriorarea sau deteriorarea datelor înregistrate este întotdeauna exclusă din răspunderea pentru daune.

Felicitări pentru alegerea dvs. Sperăm să vă bucurați de utilizarea aparatului BE COOL!

ADRESĂ
Distribuție BE COOL
Schuss Home Electronic GmbH
Scheringgasse 3
1140 Viena, Austria
Tel: +43 (1) 970 21

Denumirea tipului:

Număr de serie:

Acest certificat de garanție trebuie să fie predat atelierului de service autorizat împreună cu aparatul în cazul unei cereri de garanție.

BE COOL

INSTRUKCJA OBSŁUGI

Wentylator na cokole BC18ST2505



GRATULACJE!

DZIĘKUJEMY ZA WYBRANIE PRODUKTU OD BE COOL.

BE COOL

PL



Aktualne instrukcje obsługi i inne języki

Pobierz najnowszą instrukcję obsługi w różnych językach za pośrednictwem łącza www.becool.at/downloads lub zeskanuj wyświetlony kod QR. Postępuj zgodnie z instrukcjami na stronie internetowej.



PRZED ROZPOCZĘCIEM INSTALACJI, OBSŁUGI LUB KONSERWACJI NALEŻY UWAŻNIE PRZECZYTAĆ NINIEJSZĄ INSTRUKCJĘ. NALEŻY CHRONIĆ SIEBIE I INNYCH POPRZECZ PRZESTRZEGANIE INSTRUKCJI BEZPIECZEŃSTWA. NIEPRZESTRZEGANIE INSTRUKCJI MOŻE SPOWODOWAĆ OBRAŻENIA CIAŁA I/LUB USZKODZENIE MIENIA I/LUB UNIEWAŻNIENIE GWARANCJI!

WAŻNE INFORMACJE DOTYCZĄCE BEZPIECZEŃSTWA, LOKALIZACJI I PODŁĄCZENIA ELEKTRYCZNEGO.



Przeznaczenie

Wentylator jest przeznaczony wyłącznie do wentylacji suchych pomieszczeń.

BE COOL

Jest on przeznaczony wyłącznie do użytku prywatnego i nie nadaje się do użytku komercyjnego.

Wentylatora należy używać wyłącznie w sposób opisany w niniejszej instrukcji obsługi.

1. Z urządzenia **należy korzystać wyłącznie zgodnie z wytycznymi zawartymi w instrukcji obsługi**. Każde inne użycie niezalecane przez producenta może spowodować pożar, porażenie prądem elektrycznym lub obrażenia ciała.
2. Zdejmij opakowanie i upewnij się, że urządzenie nie jest uszkodzone. W razie wątpliwości nie używaj urządzenia i skontaktuj się z centrum serwisowym lub sprzedawcą.
3. Trzymać dzieci z dala od materiałów opakowaniowych.
Połączenie grozi zadławieniem!
4. Jeśli kabel zasilający jest uszkodzony, musi zostać wymieniony przez producenta lub autoryzowane centrum serwisowe w celu uniknięcia wszelkich możliwych zagrożeń.
5. Przed podłączeniem do sieci elektrycznej należy sprawdzić, **czy rodzaj prądu i napięcie sieciowe są zgodne ze specyfikacjami na tabliczce znamionowej urządzenia**.
6. Gniazdko elektryczne, do którego podłączane jest urządzenie, nie może być uszkodzone ani poluzowane i musi być odpowiednie dla wymaganego obciążenia prądowego, a przede wszystkim musi być prawidłowo uziemione.
7. Unikaj używania przedłużacza, ponieważ może się on przegrzać i spowodować pożar.
8. Zabronione jest dostosowywanie lub modyfikowanie właściwości tego urządzenia w jakikolwiek sposób i

BE COOL

używanie wyłącznie części zamiennych i akcesoriów zalecanych przez producenta (nieprzestrzeganie tego spowoduje unieważnienie gwarancji i rękojmi).





9. Jeśli urządzenie jest uszkodzone, należy je wyłączyć i skontaktować się ze sprzedawcą lub infolinią klienta.
10. W przypadku jakichkolwiek napraw urządzenia, wtyczki sieciowej lub kabla należy zawsze i wyłącznie kontaktować się z autoryzowanymi przez producenta centrami obsługi klienta. Centra obsługi klienta można znaleźć w Internecie pod adresem www.becool.at.
11. Dzieci w wieku poniżej 8 lat oraz osoby o ograniczonych zdolnościach fizycznych, umysłowych, sensorycznych lub intelektualnych lub osoby nieposiadające doświadczenia i wiedzy mogą korzystać z tego urządzenia wyłącznie pod nadzorem i po otrzymaniu instrukcji dotyczących bezpiecznego korzystania z urządzenia oraz po jasnym wyjaśnieniu związanych z tym zagrożeń.
12. **Nie używaj urządzenia bez nadzoru.** Po opuszczeniu pomieszczenia **należy zawsze wyłączyć urządzenie.**
13. **Dzieci nie mogą bawić się urządzeniem.**
14. Nie skręcaj ani nie załamuj kabla zasilającego.
15. **Nie** używaj urządzenia **mokrymi rękami.**
16. **Nie** używaj urządzenia **na zewnątrz.**
17. **Nigdy nie** używaj urządzenia **w pomieszczeniach, w których** znajduje **się gaz, olej lub siarka.**
18. **Nie używaj** urządzenia **w pobliżu wody lub wysokiej wilgotności,** np. w wilgotnych piwnicach, w pobliżu basenów, wanien lub pryszniców. Należy upewnić się, że do urządzenia nie dostanie się woda.
19. **Nie należy umieszczać żadnych przedmiotów na urządzeniu.**

BE COOL

20. Umieść urządzenie **na stabilnej i równej powierzchni.**
21. **Nigdy nie zakrywaj urządzenia.**
22. **Nigdy** nie wkładaj palców, długopisów ani innych przedmiotów do urządzenia i upewnij **się, że wlot i wylot powietrza nie są zablokowane.**
23. **Zawsze wyłączaj** urządzenie **przed** odłączeniem **wtyczki zasilania.**
24. Nie ciągnąć za przewód zasilający w celu odłączenia urządzenia od sieci. W celu odłączenia kabla zasilającego należy zawsze ciągnąć za wtyczkę.
25. **Nie dotykaj wtyczki mokrymi rękami,** aby uniknąć porażenia prądem.
26. Odłącz urządzenie, gdy nie jest używane, przed czyszczeniem, konserwacją lub przenoszeniem z miejsca na miejsce.
27. Urządzenie należy utrzymywać w dobrym stanie poprzez jego konserwację i czyszczenie. W razie jakichkolwiek pytań dotyczących konserwacji można skontaktować się z autoryzowaną przez producenta infolinią/centrum serwisowym.
28. Gdy urządzenie nie jest używane, należy je przechowywać w bezpiecznym i suchym miejscu, niedostępnym dla dzieci.

BE COOL

Recykling, utylizacja, deklaracja zgodności

	<p><u>RECYKLING</u></p> <p>Materiały opakowaniowe można poddać recyklingowi. Dlatego zaleca się wyrzucanie ich do posortowanych odpadów</p>
	<p><u>DYSPOZYCJA</u></p> <p>Symbol "przekreślonego kosza na śmieci" wymaga selektywnej utylizacji zużytego sprzętu elektrycznego i elektronicznego (WEEE). Sprzęt elektryczny i elektroniczny może zawierać niebezpieczne i szkodliwe dla środowiska substancje. Dlatego nie należy wyrzucać ich do niesegregowanych odpadów resztkowych, ale do wyznaczonego punktu zbiórki zużytego sprzętu elektrycznego i elektronicznego. Pomoże to chronić zasoby naturalne i środowisko. Aby uzyskać więcej informacji, należy skontaktować się ze sprzedawcą lub lokalnymi władzami. Dyrektywa 2012/19/UE</p>
	<p><u>UTYLIZACJA BATERII</u></p> <p>Zgodnie z dekretem ustawodawczym 188 z dnia 20 listopada 2008 r. w sprawie wykonania dyrektywy 2006/66/WE w sprawie baterii, akumulatorów i powiązanych odpadów, przekreślony symbol pojemnika na śmieci na baterii oznacza, że zabrania się wyrzucania zużytych baterii do odpadów domowych. Baterie i akumulatory zawierają substancje silnie zanieczyszczające środowisko. Użytkownik jest zobowiązany do utylizacji zużytych baterii w punktach zbiórki na terenie gminy lub w odpowiednich pojemnikach. Usługa jest bezpłatna. W ten sposób przestrzegane są wymogi prawne i chronione jest środowisko.</p> <p>Symbole te można znaleźć na bateriach:</p> <ul style="list-style-type: none">Li = bateria zawiera litAl = bateria zawiera alkaliaMn = bateria zawiera mangan <p>CR 2025 (Li); AA (Al, Mn); AAA (Al, Mn)</p>
	<p><u>DEKLARACJA ZGODNOŚCI</u></p> <p>Niniejszym potwierdzamy, że ten produkt jest zgodny z zasadniczymi wymaganiami, przepisami i dyrektywami UE. Szczegółową deklarację zgodności można w każdej chwili wyświetlić pod poniższym linkiem:</p> <p>https://www.schuss-home.at/downloads</p>

Z wyjątkiem błędów i zmian technicznych.

BE COOL

Informacje techniczne

Jeśli wentylator ma być przechowywany przez dłuższy czas i nie jest regularnie używany, należy umieścić go w oryginalnym opakowaniu w suchym miejscu. Jeśli używasz go po raz pierwszy po długim okresie bezczynności, upewnij się, że wentylator jest czysty, a łopatki wirnika nie są zablokowane (urządzenie nie jest zasilane).

Zakres dostawy

- 1x wentylator stojący (w pojedynczych częściach do montażu)
- 1x pilot zdalnego sterowania
- 1x instrukcja obsługi

Opis produktu



BE COOL

Montaż

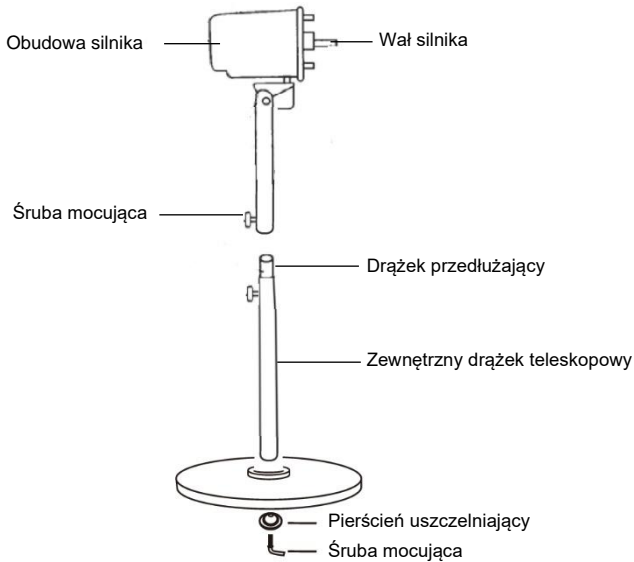

Montaż

- Włóż zewnętrzny drążek teleskopowy do podstawy i zabezpiecz go za pomocą pierścienia uszczelniającego i śruby mocującej.
- Podłącz obudowę silnika do drążka teleskopowego i dokręć ją śrubą mocującą.
- Usunąć i zutylizować plastikową tuleję na wale silnika. Umieścić tylną kratkę na wale silnika przed obudową silnika. Upewnij się, że wszystkie kołki prowadzące obudowy silnika pasują do wgłębień w tylnej kratce.
- Przymocuj tylną kratkę za pomocą nakrętki mocującej. Dokręć nakrętkę do obudowy silnika zgodnie z ruchem wskazówek zegara.

Nakrętka mocująca

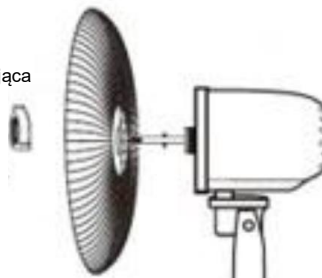

BE COOL

- Zamontuj łopatkę wirnika na wale silnika. Łopatką z okrągłym otworem centralnym pasuje do okrągłego wału silnika.
- Umieść zaślepkę łopatki na wale silnika za łopatką wentylatora.

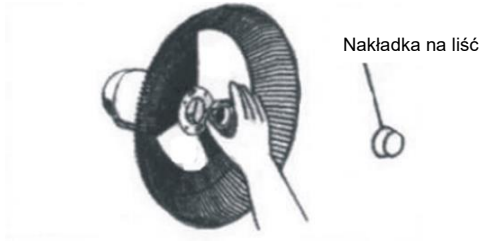

- Zabezpiecz nasadkę, dokręcając ją w kierunku przeciwnym do ruchu wskazówek zegara.
- Umieść przednią kratkę na tylnej kratce, wyrównując oznaczenia na górnej części kratki.
- Wyjmij przednią kratkę ochronną i włóż ją tak, aby pasowała do tylnej kratki ochronnej. Zabezpiecz obie kratki za pomocą pierścienia mocującego kratki i przymocuj klapkę za pomocą śrub pod pierścieniem mocującym kratki.

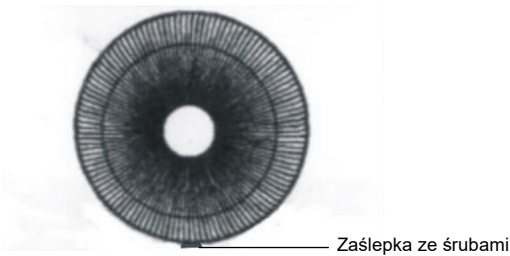

- Sprawdź prawidłowy obrót łopatki wentylatora

Pilot zdalnego sterowania

Przygotowanie pilota zdalnego sterowania - Wkładanie lub wymiana baterii

Należy pamiętać o następujących instrukcjach:

Działanie początkowe:

BE COOL

Aby użyć pilota po raz pierwszy, należy wyciągnąć plastikową pokrywę z komory baterii z tyłu pilota.

Wymień baterię:

Wyciągnij uchwyt baterii z tyłu pilota zdalnego sterowania i wyjmij starą baterię z uchwytu:

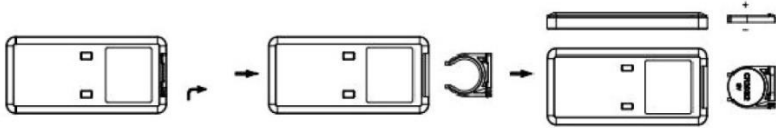

Teraz włóż nową baterię CR2025, zawsze zwracając uwagę na oznaczenia biegunowości (+/-) na baterii i uchwycie baterii.

Następnie wciśnij uchwyt baterii z powrotem do pilota zdalnego sterowania.

Uwaga: Jeśli pilot nie będzie używany przez dłuższy czas (4 tygodnie lub dłużej), należy wyjąć z niego baterie.



BE COOL

Panel sterowania i wyświetlacz

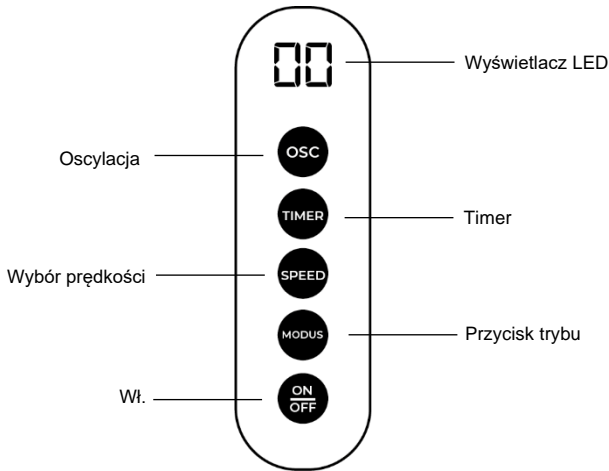



Funkcje i działanie

PRZESTROGA: Przed podłączeniem produktu do gniazda zasilania należy upewnić się, że jest on w pełni zmontowany.

Umieść wentylator na płaskiej, równej i stabilnej powierzchni.

Podłącz urządzenie do gniazda 220-240V~50/60Hz. Urządzenie wyemituje sygnał dźwiękowy i będzie gotowe do pracy.

Urządzenie można obsługiwać za pomocą przycisków na panelu sterowania lub za pomocą dołączonego pilota zdalnego sterowania.

- **Przycisk ON/OFF** 
Naciśnij przycisk "On/Off"  na pilocie zdalnego sterowania lub przycisk "  " na panelu sterowania, aby włączyć wentylator. Naciśnij przycisk ponownie, aby wyłączyć wentylator.
- **Przycisk SPEED**

Dostępne są 3 poziomy prędkości.

BE COOL

Naciśnij przycisk "SPEED" na pilocie zdalnego sterowania lub na panelu sterowania, aby ustawić prędkość. Aktualnie wybrana prędkość jest wyświetlana na wyświetlaczu (F1, F2, F3)

- **Przycisk oscylacji** 

Naciśnij przycisk "Oscillation" (Oscylacja)  na panelu sterowania lub na dołączonym pilocie zdalnego sterowania, aby włączyć oscylację. Naciśnij przycisk ponownie, aby zatrzymać oscylację.

- **Przycisk TIMER** 

Przycisku "TIMER"  można używać do ustawiania czasu pracy w odstępach 1-godzinnych, maksymalnie do 12 godzin.

Naciśnij przycisk "TIMER" na pilocie zdalnego sterowania lub na panelu sterowania. Wyświetlacz zacznie migać i można ustawić żądany czas, naciskając ponownie przyciski "TIMER".

Po ustawieniu żądanego czasu należy odczekać około 5 sekund. Następnie wyświetlacz powróci do ustawionego poziomu prędkości, a ustawienie timera zostanie zaakceptowane.

- **Przycisk trybu**

Naciśnij przycisk "Mode" (Tryb), aby przełączać między trybami normalnego wiatru, naturalnego wiatru i uśpienia. Wybrane ustawienie zostanie wyświetlone na wyświetlaczu.

Naturalny tryb wiatru 

Tryb naturalnego wiatru symuluje naturalny przepływ powietrza generowany przez zmieniające się prędkości. Siła wiatru waha się pomiędzy silniejszymi i słabszymi podmuchami powietrza, podobnie jak w przypadku lekkiej bryzy na zewnątrz. Ta dynamiczna zmiana prędkości wiatru tworzy przyjemne i naturalne wrażenie, które jest mniej jednolite i stałe niż w trybie normalnym.

Tryb uśpienia Tryb 

BE COOL

Wentylator kolumny zmniejsza prędkość o jeden poziom co 30 minut, aż do pracy na najniższym poziomie prędkości do momentu wyłączenia urządzenia lub automatycznego wyłączenia wentylatora przez timer.

Lepsza cyrkulacja powietrza:

Ten wentylator oferuje trzy dodatkowe funkcje, które pozwalają dostosować przepływ powietrza i poprawić cyrkulację powietrza w pomieszczeniu.

Funkcja oscylacji

Funkcja obrotu zapewnia efektywną dystrybucję powietrza.

Regulacja wysokości

Aby wyregulować wysokość wentylatora, należy poluzować pierścień regulacji wysokości. Wydłuż lub skróć rurkę przedłużającą, aby wyregulować wysokość wentylatora. Gdy wentylator osiągnie żądaną wysokość, ponownie dokręć pierścień regulacji wysokości.

Regulacja nachylenia

Kąt nachylenia głowicy wentylatora jest regulowany. Można ją przechylić w górę lub w dół, lekko podnosząc lub naciskając pokrywę.

Pielęgnacja i czyszczenie

WAŻNA INFORMACJA:

Przed przystąpieniem do czyszczenia należy wyłączyć urządzenie i zawsze odłączać wtyczkę sieciową od gniazdka.

- NIE wolno zanurzać urządzenia w wodzie ani spryskiwać go innymi płynami.
- NIE używaj rozpuszczalników ani innych produktów chemicznych do czyszczenia. Nieużywany wentylator należy przechowywać w suchym miejscu.
- Jeśli po zakończeniu sezonu wentylator nie będzie już używany, należy zetrzeć z niego kurz, aby utrzymać go w dobrym stanie na kolejny sezon. W razie potrzeby zdemonstuj kratkę i wyjmij wentylator; wyczyść go miękką, wilgotną szmatką.

BE COOL

Informacje techniczne:

Informacje techniczne	
Wejście zasilania	220V - 240V / 50-60Hz
Moc znamionowa	60 W
Poziom dźwięku	55 dB(A)
Wymiary	500x1370x430 mm
Waga	7 kg
Adresy kontaktowe w celu uzyskania dalszych informacji i linii serwisowej:	Schuss Home Electronic GmbH Scheringgasse 3, A-1140 Wiedeń Tel: +43 (1) 97 0 21 - 0 www.becool.at Nr w rejestrze spółek: 236974t Sąd Rejestru Handlowego: Wiedeń

BE COOL

GWARANCJA

Dzięki temu wysokiej jakości produktowi BE COOL, podjąłeś decyzję o innowacyjności, trwałości i niezawodności.

Na to urządzenie BECOOL udzielamy gwarancji na okres 2 lat od daty zakupu obowiązującej w Austrii!

Jeśli, wbrew oczekiwaniom, prace serwisowe na urządzeniu będą jednak konieczne w tym okresie, niniejszym gwarantujemy bezpłatną naprawę (części zamienne i robocizna) lub (według uznania firmy Schuss) wymianę produktu. Jeśli naprawa lub wymiana nie jest możliwa ze względów ekonomicznych, zastrzegamy sobie prawo do wystawienia noty uznaniowej.

W przypadku klimatyzatorów w pierwszej kolejności należy zawsze skontaktować się z infolinią dla klientów (patrz naklejka na urządzeniu lub pierwsza strona instrukcji obsługi); w przypadku wentylatorów należy skontaktować się z wyspecjalizowanym sprzedawcą lub bezpośrednio z nami. Zwracamy uwagę, że wszelkie naprawy niewykonane przez autoryzowany warsztat w Austrii spowodują natychmiastowe unieważnienie niniejszej gwarancji.

Niniejsza gwarancja nie obejmuje

- Nie ponosimy żadnej odpowiedzialności za szkody następujące w przypadku niewłaściwego użytkowania.
- Naprawa lub wymiana części z powodu normalnego zużycia
- Uszkodzenia spowodowane nieprzestrzeganiem instrukcji obsługi
- Urządzenia wykorzystywane - nawet częściowo - do celów komercyjnych
- urządzenia uszkodzone mechanicznie w wyniku działania czynników zewnętrznych (upadek, uderzenie, pęknięcie, niewłaściwe użytkowanie itp.), a także oznaki zużycia o charakterze estetycznym.
- Urządzenia, z którymi obchodzono się w niewłaściwy sposób
- Urządzenia, które nie zostały otwarte przez nasz autoryzowany serwis.
- Uszkodzenia spowodowane nieprawidłowo zamkniętymi zaworami spustowymi skroplin w urządzeniach klimatyzacyjnych lub nieprawidłowo włożonymi zbiornikami wody.
- Niespełnione oczekiwania konsumentów.
- Uszkodzenia spowodowane siłą wyższą, wodą, wyładowaniami atmosferycznymi, przepięciami.
- Urządzenia, których oznaczenie typu i/lub numer seryjny na urządzeniu zostały zmienione, usunięte, nieczytelne lub usunięte.
- usługi poza naszymi autoryzowanymi warsztatami, koszty transportu do autoryzowanego warsztatu lub do nas i z powrotem, a także związane z tym ryzyko.

Chcielibyśmy podkreślić, że w okresie gwarancyjnym, ryczałt w wysokości 60,- € (indeksowany w oparciu o CPI 2010, czerwiec 2015) będzie naliczany za błędy w działaniu lub jeśli nie wykryto żadnego błędu.

Świadczenie usługi gwarancyjnej (naprawa lub wymiana urządzenia) nie przedłuża bezwzględnego okresu gwarancyjnego wynoszącego 2 lata od daty zakupu.

2-letnia gwarancja jest ważna tylko po okazaniu dowodu zakupu (musi zawierać nazwę i adres sprzedawcy oraz pełną nazwę urządzenia) oraz odpowiedniego certyfikatu gwarancyjnego, na którym należy odnotować typ urządzenia i numer seryjny (widoczny na pudełku oraz z tyłu lub na spodzie urządzenia)! Bez karty gwarancyjnej obowiązuje tylko gwarancja ustawowa!

Wyraźnie zaznaczamy, że niniejsza gwarancja nie ma wpływu na ustawowe prawa gwarancyjne i pozostaje nienaruszona.

Firma Schuss Home Electronic GmbH i jej przedstawiciele ponoszą odpowiedzialność za szkody wyłącznie w przypadku rażącego zaniedbania lub działania umyślnego. Odpowiedzialność za utratę zysku, oczekiwane, ale niezrealizowane oszczędności, szkody następujące i szkody wynikające z roszczeń osób trzecich jest wykluczona. Uszkodzenie lub uszkodzenie zapisanych danych jest zawsze wyłączone z odpowiedzialności za szkody.

Gratulujemy wyboru. Mamy nadzieję, że korzystanie z urządzenia BE COOL sprawi Ci przyjemność!

ADRES

Dystrybucja BE COOL
Schuss Home Electronic GmbH
Scheringgasse 3
1140 Wiedeń, Austria
Tel: +43 (1) 970 21

Oznaczenie typu:

Numer seryjny:

Niniejsza karta gwarancyjna musi zostać przekazana autoryzowanemu serwisowi wraz z urządzeniem w przypadku roszczenia gwarancyjnego.

BE COOL

NAVODILA ZA UPORABO

Ventilator na podstavku BC18ST2505



ČESTITAMO!

HVALA, KER STE IZBRALI IZDELEK **BE COOL**.



Aktualna navodila za uporabo in drugi jeziki

Najnovejša navodila za uporabo v različnih jezikih prenesite prek povezave www.becool.at/downloads ali poskenirajte prikazano kodo QR. Sledite navodilom na spletni strani.



PRED ZAČETKOM NAMESTITVE, DELOVANJA ALI VZDRŽEVANJA NATANČNO PREBERITE TA NAVODILA. Z UPOŠTEVANJEM VARNOSTNIH NAVODIL ZAŠČITITE SEBE IN DRUGE. NEUPOŠTEVANJE NAVODIL LAHKO POVZROČI TELESNE POŠKODBE IN/ALI MATERIALNO ŠKODO IN/ALI IZGUBO GARANCIJE!

POMEMBNE INFORMACIJE O VARNOSTI, LOKACIJI IN ELEKTRIČNEM PRIKLJUČKU.



Predvidena uporaba

Ventilator je zasnovan izključno za prezračevanje suhih prostorov.

Namenjen je izključno za zasebno uporabo in ni primeren za komercialno uporabo.

BE COOL

Ventilator uporabljajte samo tako, kot je opisano v teh navodilih za uporabo.

1. Napravo uporabljajte **le v skladu s smernicami v navodilih za uporabo**. Vsaka druga uporaba, ki je proizvajalec ne priporoča, lahko povzroči požar, električni udar ali telesne poškodbe.
2. Odstranite embalažo in se prepričajte, da naprava ni poškodovana. Če ste v dvomih, naprave ne uporabljajte in se obrnite na servisni center ali prodajalca.
3. Otroci naj se ne približujejo embalažnim materialom. **Ob zaužitju obstaja nevarnost zadušitve!**
4. Če je napajalni kabel poškodovan, ga mora zamenjati proizvajalec ali pooblaščen servisni center, da bi se izognili vsem možnim tveganjem.
5. Pred priključitvijo na električno omrežje morate **preveriti, ali se vrsta toka in omrežna napetost ujemata s podatki na tablici z nazivom naprave**.
6. Električna vtičnica, v katero priključite aparat, ne sme biti pokvarjena ali ohlapna in mora ustrezati zahtevani tokovni obremenitvi, predvsem pa mora biti zanesljivo ozemljena.
7. Ne uporabljajte podaljška, saj se lahko pregreje in povzroči požar.
8. Prepovedano je kakor koli prilagajati ali spreminjati lastnosti tega aparata in uporabljati samo rezervne dele in dodatke, ki jih priporoča proizvajalec (v nasprotnem primeru garancija in jamstvo prenehata veljati).
9. Če je naprava okvarjena, jo izklopite in se obrnite na prodajalca ali na telefonsko številko za stranke.
10. Za vsa popravila naprave, omrežnega vtiča ali kabla se vedno in samo obrnite na servisne centre, ki jih je

BE COOL

pooblastil proizvajalec. Servisne centre za stranke lahko najdete na spletni strani www.becool.at.





11. Otroci, mlajši od 8 let, in osebe z zmanjšanimi telesnimi, duševnimi, senzoričnimi ali intelektualnimi sposobnostmi ali osebe s pomanjkanjem izkušenj in znanja lahko uporabljajo ta aparat le, če so bili nadzorovani in poučeni o varni uporabi aparata ter če so jim bile jasno razložene nevarnosti.
12. **Naprave ne uporabljajte brez nadzora.** Če zapustite prostor, **napravo vedno izklopite.**
13. **Otroci se z napravo ne smejo igrati.**
14. Omrežnega kabla ne zvijajte in ne prepletajte.
15. Naprave **ne uporabljajte z mokrimi rokami.**
16. Naprave **ne uporabljajte na prostem.**
17. Naprave **nikoli ne uporabljajte v prostorih, kjer so prisotni plin, olje ali žveplo.**
18. Naprave **ne uporabljajte v bližini vode ali visoke vlage,** npr. v vlažnih kletih, v bližini bazenov, kadi ali tušev. Poskrbite, da v aparat ne pride voda.
19. **Na napravo ne postavljajte nobenih predmetov.**
20. Napravo postavite **na stabilno in ravno površino.**
21. **Naprave nikoli ne pokrivajte.**
22. V napravo **nikoli ne vstavljajte** prstov, pisal ali drugih predmetov in poskrbite, da **ne boste nikoli blokirali dovoda in odvoda zraka.**
23. **Preden izključite vtič iz električnega omrežja,** napravo **vedno izklopite.**
24. Ne potegnite za omrežni kabel, da bi napravo izključili iz omrežja. Za odklop omrežnega kabla vedno potegnite za vtič.

BE COOL

25. Da bi se izognili električnemu udaru, **se vtiča ne dotikajte z mokrimi rokami.**
26. Ko naprave ne uporabljate, pred čiščenjem, vzdrževanjem ali prenašanjem z enega mesta na drugo, jo izključite iz električnega omrežja.
27. Z vzdrževanjem in čiščenjem ohranjajte aparat v dobrem stanju. Če imate kakršna koli vprašanja o vzdrževanju, se lahko obrnete na telefonsko številko za stranke/servisni center, ki ga je pooblastil proizvajalec.
28. Ko naprave ne uporabljate, jo hranite in shranjujte na varnem in suhem mestu, ki ni dostopno otrokom.

BE COOL

Recikliranje, odstranjevanje, izjava o skladnosti

	<p><u>RECIKLIRANJE</u></p> <p>Embalazne materiale je mogoče reciklirati. Zato je priporočljivo, da jih odvržete med razvrščene odpadke.</p>
	<p><u>ODSTRANITEV</u></p> <p>Simbol "prečrtanega koša za smeti" zahteva ločeno odstranjevanje odpadne električne in elektronske opreme (OEEO). Električna in elektronska oprema lahko vsebuje nevarne in okolju škodljive snovi. Zato je ne odlagajte med nesortirane preostale odpadke, temveč na za to namenjenem zbirnem mestu za odpadno električno in elektronsko opremo. S tem boste pripomogli k varovanju virov in okolja. Za dodatne informacije se obrnite na prodajalca ali lokalne organe. Direktiva 2012/19/EU</p>
	<p><u>ODLAGANJE BATERIJ</u></p> <p>V skladu z zakonskim odlokom 188 z dne 20. novembra 2008 o izvajanju Direktive 2006/66/ES o baterijah, akumulatorjih in podobnih odpadkih prečrtan simbol smetnjaka na bateriji označuje, da je prepovedano odlagati izrabljene baterije med gospodinjne odpadke. baterije in akumulatorji vsebujejo zelo škodljive snovi. Uporabnik je dolžan izrabljene baterije odložiti na zbirnih mestih v občini ali v ustrezne zabojnike. Storitve je brezplačna. Na ta način so izpolnjene zakonske zahteve in zaščiteno okolje.</p> <p>Ti simboli so na baterijah:</p> <p>Li = baterija vsebuje litij Al = baterija vsebuje alkalije Mn = baterija vsebuje mangan</p> <p>CR 2025 (Li); AA (Al, Mn); AAA (Al, Mn)</p>
	<p><u>IZJAVA O SKLADNOSTI</u></p> <p>Potrdujemo, da je ta izdelek skladen z bistvenimi zahtevami, predpisi in direktivami EU. Podrobno izjavo o skladnosti si lahko kadar koli ogledate na naslednji povezavi:</p> <p>https://www.schuss-home.at/downloads</p>

Razen napak in tehničnih sprememb.

BE COOL

Tehnične informacije

Če je treba ventilator shraniti za dlje časa in ga ne uporabljate redno, ga v originalni embalaži postavite na suho mesto. Če ga uporabljate prvič po daljšem obdobju mirovanja, se prepričajte, da je ventilator čist in da so lopatice rotorja neovirane (naprava ni napajana).

Obseg dobave

- 1x podstavni ventilator (v posameznih delih za montažo)
- 1x daljinski upravljalnik
- 1x navodila za uporabo

Opis izdelka



BE COOL

Montaža

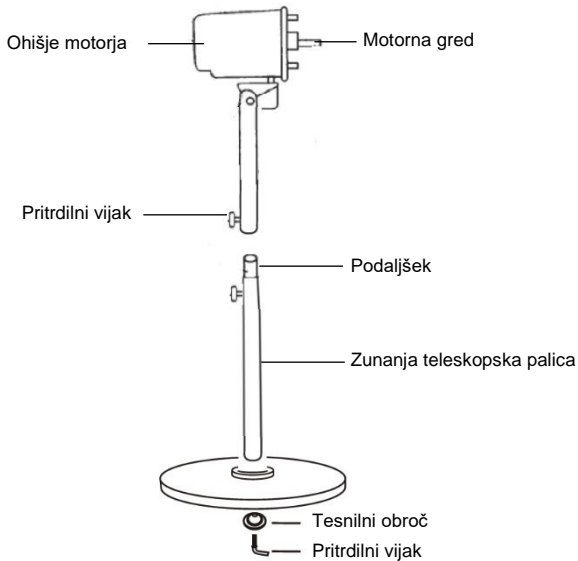

Montaža

- Zunanjo teleskopsko palico vstavite v stojalo in jo pritrdite s tesnilnim obročem in pritrdilnim vijakom.
- Ohišje motorja povežite s teleskopsko palico in ga privijte s pritrdilnim vijakom.
- Odstranite in zavržite plastični tulec na gredi motorja. Zadnjo rešetko namestite na gred motorja pred ohišje motorja. Prepričajte se, da se vsi vodilni čepi ohišja motorja ujemajo z vdolbinami v zadnji rešetki.
- Zadnjo rešetko pritrdite s pritrdilno matico. Matico na ohišje motorja privijte v smeri urinega kazalca.

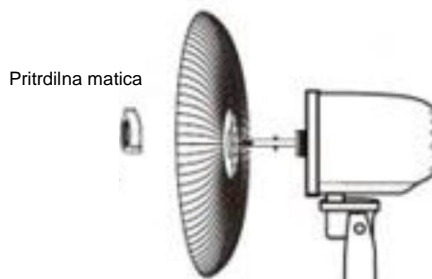

BE COOL

- Namestite rotorsko lopatico na gred motorja. Rezilo z okroglo sredinsko luknjo se namesti na okroglo motorno gred.
- Na gred motorja za lopatico ventilatorja namestite pokrovček lopatice.



- Pokrovček pritrdite tako, da ga zategnete v nasprotni smeri urinega kazalca.
- Sprednjo rešetko namestite na zadnjo rešetko tako, da poravnate oznake na vrhu rešetk.
- Vzemite sprednjo zaščitno rešetko in jo vstavite tako, da se ujema z zadnjo zaščitno rešetko. Obe rešetki pritrdite s pritrdilnim obročem rešetke, loputo pa pritrdite z vijaki pod pritrdilnim obročem rešetke.

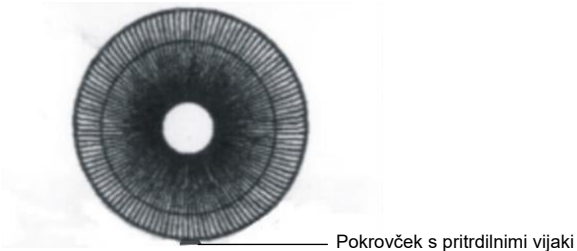

- Preverite pravilno vrtenje lopatice ventilatorja

Daljinski upravljalnik

Priprava daljinskega upravljalnika - Vstavljanje ali zamenjava baterije

Upoštevajte naslednja navodila:

Začetno delovanje:

BE COOL

Za prvo uporabo daljinskega upravljalnika izvalcite plastični pokrovček iz prostora za baterije na zadnji strani daljinskega upravljalnika.

Zamenjajte baterijo:

Izvalcite nosilec baterije na zadnji strani daljinskega upravljalnika in iz njega odstranite staro baterijo:

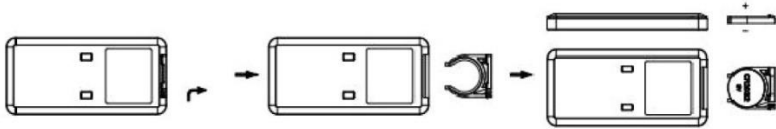

Zdaj vstavite novo baterijo CR2025 in pri tem upoštevajte oznake polarnosti (+/-) na bateriji in nosilcu baterije.

Nato držalo baterije potisnite nazaj v daljinski upravljalnik.

Opomba: Če daljinskega upravljalnika ne uporabljate dlje časa (4 tedne ali več), odstranite baterije iz daljinskega upravljalnika.



BE COOL

Nadzorna plošča in zaslon

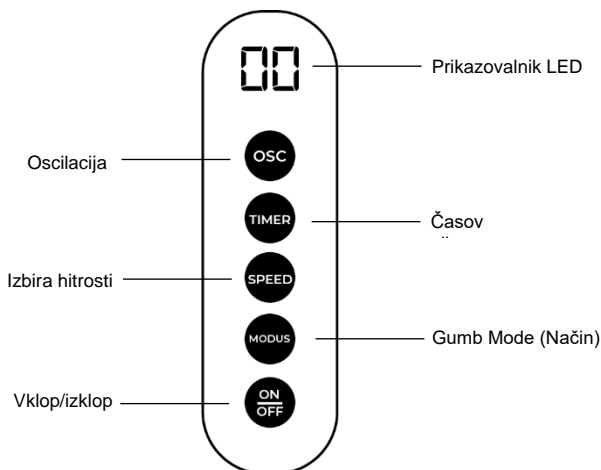



Funkcije in delovanje

OPOZORILO: Pred priključitvijo izdelka v električno vtičnico se prepričajte, da je izdelek v celoti sestavljen.

Ventilator postavite na ravno, ravno in stabilno površino.

Napravo priključite v vtičnico 220-240V~50/60Hz. Naprava odda zvočni signal in je pripravljena za delovanje.

Napravo lahko upravljate z gumbi na nadzorni plošči ali s priloženim daljinskim upravljalnikom.

- **Gumb za vklop/izklop** 
Za vklop ventilatorja pritisnite gumb "Vklop/izklop"  na daljinskem upravljalniku ali gumb "  na nadzorni plošči. Za izklop ventilatorja ponovno pritisnite gumb.
- **Gumb SPEED**
Na voljo so 3 stopnje hitrosti.

BE COOL

Pritisnite gumb "SPEED" na daljinskem upravljalniku ali na nadzorni plošči, da nastavite hitrost. Trenutno izbrana hitrost je prikazana na zaslonu (F1, F2, F3).

- **Gumb za oscilacijo** 

Za aktiviranje oscilacije pritisnite gumb "Oscillation" (Oscilacija)  na nadzorni plošči ali na priloženem daljinskem upravljalniku. Za ustavitev oscilacije ponovno pritisnite gumb.

- **Gumb TIMER** 

Z gumbom "TIMER"  lahko nastavite čas delovanja v 1-urnih korakih do največ 12 ur.

Pritisnite gumb "TIMER" na daljinskem upravljalniku ali na nadzorni plošči. Prikaz začne utripati, zeleni čas pa lahko nastavite s ponovnim pritiskom gumbov "TIMER".

Ko nastavite zeleni čas, počakajte približno 5 sekund. Prikazovalnik se nato preklopi nazaj na nastavljeno stopnjo hitrosti in nastavev časovnika je sprejeta.

- **Gumb Mode (Način)**

Pritisnite gumb "Mode" (Način), da preklopite med načini normalnega vetra, naravnega vetra in vetra v mirovanju. Izbrana nastavev je prikazana na zaslonu.

Način naravnega vetra

Način naravnega vetra simulira naravni zračni tok, ki se ustvarja s spreminjanjem hitrosti. Moč vetra se spreminja med močnejšimi in šibkejšimi sunki zraka, podobno kot pri rahlem vetru na prostem. To dinamično spreminjanje hitrosti vetra ustvarja prijeten in naraven občutek, ki je manj enakomeren in konstanten kot v običajnem načinu.

BE COOL

Način mirovanja

Ventilator v stolpu se vsakih 30 minut zmanjša za eno stopnjo hitrosti, dokler ne deluje z najnižjo stopnjo hitrosti, dokler naprave ne izklopite ali dokler časovnik samodejno ne izklopi ventilatorja.

Izboljšano kroženje zraka:

Ta ventilator ponuja tri dodatne funkcije, s katerimi lahko prilagodite pretok zraka in izboljšate kroženje zraka v prostoru.

Funkcija oscilacije

Za učinkovito porazdelitev zraka uporabite funkcijo vrtenja.

Nastavitev višine

Če želite prilagoditi višino ventilatorja, sprostite obroč za nastavitev višine. Za prilagoditev višine ventilatorja podaljšajte ali skrajšajte podaljševalno cev. Ko ventilator doseže zeleno višino, ponovno zategnite obroč za nastavitev višine.

Prilagajanje naklona

Kot glave ventilatorja je nastavljiv. Z rahlim dvigom ali pritiskom na pokrov jo lahko nagnete navzgor ali navzdol.

BE COOL

Nega in čiščenje

POMEMBNO OBVESTILO:

Pred čiščenjem napravo izklopite in vedno izvlecite omrežni vtič iz vtičnice.

- Naprave NE potaplajte v vodo ali jo poškopite z drugimi tekočinami.
- Za čiščenje NE uporabljajte topil ali drugih kemičnih izdelkov. Ko ventilatorja ne uporabljate, ga shranite na suhem mestu.
- Če ob koncu sezone ventilatorja ne uporabljate več, obrišite prah, da bo v dobrem stanju za naslednjo sezono. Po potrebi razstavite rešetko in odstranite ventilator; očistite ga z mehko, vlažno krpo.

Tehnične informacije:

Tehnične informacije	
Vhod za napajanje	220V - 240V / 50-60Hz
Nazivna moč	60 vatov
Raven zvoka	55 dB(A)
Dimenzije	500×1370×430 mm
Teža	7 kg
Kontaktne naslovi za dodatne informacije in linije storitev:	Schuss Home Electronic GmbH Scheringgasse 3, A-1140 Dunaj Telefon: +43 (1) 97 0 21 - 0 www.becool.at Registrska številka podjetja: 236974t Sodišče za poslovni register: Dunaj

BE COOL

GARANCIJA

S tem kakovostnim izdelkom družbe BE COOL ste se odločili za inovacije, vzdržljivost in zanesljivost.

Za to napravo BECOOL dajemo garancijo 2 leti od datuma nakupa, ki velja v Avstriji!

Če bi bilo v tem obdobju v nasprotju s pričakovanji vseeno potrebno opraviti servisna dela na vaši napravi, vam zagotavljamo brezplačno popravilo (nadomestni deli in delo) ali (po presoji podjetja Schuss) zamenjavo izdelka. Če popravilo ali zamenjava iz ekonomskih razlogov nista mogoča, si pridržujemo pravico do izdaje dobropisa za časovno vrednost.

Pri klimatskih napravah se najprej vedno obrnite na telefonsko številko za stranke (glejte nalepko na napravi ali prvo stran navodil za uporabo); pri ventilatorjih se obrnite na specializiranega prodajalca ali neposredno na nas. Opozorjamo, da vsako popravilo, ki ga ne opravi pooblaščen delavnik v Avstriji, takoj razveljavi to jamstvo.

To jamstvo ne krije

- Ne prevzemamo nobene odgovornosti za posledično škodo v primeru nepravilne uporabe.
- Popravilo ali zamenjava delov zaradi običajne obrabe
- Poškodbe zaradi neupoštevanja navodil za uporabo
- Naprave, ki se - tudi delno - uporabljajo v komercialne namene.
- naprave, ki so mehansko poškodovane zaradi zunanjih vplivov (padec, udarec, zlom, nepravilna uporaba itd.), ter znaki obrabe estetske narave.
- Naprave, s katerimi se nepravilno ravna.
- Naprave, ki jih ni odprla naša pooblaščen servisna delavnica.
- Poškodbe zaradi nepravilno zaprtih ventilov za odvajanje kondenzacije na klimatskih napravah ali nepravilno vstavljenih rezervoarjev za vodo.
- Neizpolnjena pričakovanja potrošnikov.
- Škoda, ki jo povzroči višja sila, voda, strela, prenapetost.
- Naprave, pri katerih je bila oznaka tipa in/ali serijska številka na napravi spremenjena, izbrisana, nečitljiva ali odstranjena.
- storitve zunaj naših pooblaščenih delavnic, stroške prevoza do pooblaščen delavnice ali do nas in nazaj ter s tem povezana tveganja.

Poudarjamo, da se v garancijskem roku zaračuna pavšalni znesek v višini 60,- EUR (indeksiran na podlagi CPI 2010, junij 2015) za napake pri delovanju ali če napaka ni bila odkrita.

Zagotavljanje garancijske storitve (popravilo ali zamenjava naprave) ne podaljša absolutnega garancijskega obdobja 2 let od datuma nakupa.

Dveletna garancija velja le ob predložitvi dokazila o nakupu (vsebovati mora ime in naslov prodajalca ter polno ime naprave) in ustreznega garancijskega lista, na katerem morata biti navedena tip naprave in serijska številka (vidna na škattli in na zadnji ali spodnji strani naprave)! Brez garancijskega lista velja le zakonsko predpisana garancija!

Izrecno poudarjamo, da to jamstvo ne vpliva na zakonsko določene garancijske pravice in ostajajo nedotaknjene.

Družba Schuss Home Electronic GmbH in njeni pooblaščenici so odškodninsko odgovorni le v primeru hude malomarnosti ali naklepa. Odgovornost za izgubo dobička, pričakovane, vendar nerealizirane prihranke, posledično škodo in škodo zaradi zahtevkov tretjih oseb je izključena. Odškodninska odgovornost je vedno izključena za škodo na posnetih podatkih ali za škodo na njih.

Čestitamo vam za izbiro. Upamo, da boste uživali v uporabi naprave BE COOL!

NASLOV
Distribucija BE COOL
Schuss Home Electronic GmbH
Scheringgasse 3
1140 Dunaj, Avstrija
Tel.: +43 (1) 970 21

Oznaka tipa:

Serijska številka:

V primeru garancijskega zahtevka je treba ta garancijski list skupaj z aparatom izročiti pooblaščenemu servisu.

**BE COOL
BE COOL**

UPUTE ZA UPOTREBU

**Ventilator na postolju
BC18ST2505**



ČESTITAMO!

HVALA VAM ŠTO STE ODABRALI PROIZVOD IZ BE COOL-a .



Aktualne upute za uporabu i drugi jezici

Preuzmite najnovije upute za uporabu na raznim jezicima putem poveznice www.becool.at/downloads ili skenirajte prikazani QR kod. Slijedite upute na web stranici.



MOLIMO VAS, PAŽLJIVO PROČITAJTE OVE UPUTE PRIJE POČETKA INSTALACIJE, RADA ILI ODRŽAVANJA. ZAŠTITITE SEBE I DRUGE PRIDRŽAVANJEM SIGURNOSNIH UPUTA. NEPRIDRŽAVANJE UPUTA MOŽE DOVESTI DO OSOBNIH OZLJEDA I/ILI ŠTETE IMOVINE I/ILI PONIŠTENJE JAMSTVA!

VAŽNE INFORMACIJE O SIGURNOSTI, LOKACIJI I ELEKTRIČNOM POVEZIVANJU.



Namjena

Ventilator je namijenjen isključivo za ventilaciju suhих prostorija.

Namijenjen je isključivo za privatnu uporabu i nije prikladan za komercijalnu uporabu.

BE COOL

Koristite ventilator samo kako je opisano u ovim uputama za uporabu .

1. Ovaj uređaj koristite **samo u skladu sa smjernicama u uputama za uporabu** . Svaka druga uporaba koju proizvođač ne preporučuje može rezultirati požarom, strujnim udarom ili ozljedama.
2. Uklonite ambalažu i provjerite da uređaj nije oštećen. Ako ste u nedoumici, nemojte koristiti uređaj i obratite se servisnom centru ili svom prodavaču.
3. Držite djecu podalje od materijala za pakiranje. **Postoji opasnost od gušenja ako se proguta !**
4. Ako je kabel za napajanje oštećen, mora ga zamijeniti proizvođač ili ovlašteni servis kako bi se izbjegli svi mogući rizici.
5. Prije spajanja na električnu mrežu morate **provjeriti odgovaraju li vrsta struje i mrežni napon specifikacijama na pločici uređaja.**
6. Električna utičnica u koju spajate aparat ne smije biti neispravna ili labava i mora biti prikladna za potrebno strujno opterećenje i, prije svega, pouzdano uzemljena.
7. Izbjegavajte korištenje produžnog kabela jer bi se mogao pregrijati i izazvati požar.
8. Zabranjeno je prilagođavati ili modificirati karakteristike ovog uređaja na bilo koji način i koristiti samo rezervne dijelove i pribor preporučene od strane proizvođača (u protivnom će poništiti jamstvo i garanciju).
9. Ako je uređaj neispravan, isključite ga i obratite se prodavaču ili dežurnoj liniji za korisnike.
10. Za bilo kakve popravke uređaja, mrežnog utikača ili kabela, uvijek i samo kontaktirajte servisne centre

BE COOL

ovlaštene od strane proizvođača. Centre za korisničku podršku možete pronaći online na www.becool.at.





11. Djeca mlađa od 8 godina i osobe sa smanjenim fizičkim, mentalnim, osjetilnim ili intelektualnim sposobnostima ili s nedostatkom iskustva i znanja mogu koristiti ovaj uređaj samo ako su pod nadzorom i ako su upućeni u korištenje uređaja na siguran način i ako opasnosti koji su uključeni jasno su objašnjeni.
12. **Nemojte koristiti uređaj bez nadzora** . Ako izlazite iz sobe, **uvijek isključite uređaj** .
13. **Djeca se ne smiju igrati s uređajem** .
14. Nemojte savijati ili savijati mrežni kabel.
15. **Nemojte** koristiti uređaj **s mokrim rukama** .
16. **Ne** koristite uređaj **na otvorenom** .
17. **Nikada ne** koristite uređaj u prostorijama u kojima ima **plina, ulja ili sumpora** .
18. **Nemojte** koristiti uređaj **u blizini vode ili visoke vlažnosti** , npr. u vlažnim podrumima, pored bazena, kada ili tuševa. Pazite da voda ne uđe u uređaj.
19. **Ne stavljajte nikakve predmete na uređaj** .
20. Postavite uređaj **na stabilnu i ravnu površinu** .
21. **Nikada nemojte pokrivati uređaj** .
22. **Nikada ne** stavljajte prste, olovke ili druge predmete u uređaj i pazite da **ulaz i izlaz zraka nikada nisu blokirani** .
23. **Uvijek** isključite uređaj **prije izvlačenja** iz utičnice **mrežni utikač** .
24. Nemojte povlačiti mrežni kabel kako biste isključili uređaj iz električne mreže. Uvijek povucite utikač kako biste isključili mrežni kabel.

BE COOL

25. **Ne dirajte** utikač **mokrim rukama** kako biste izbjegli strujni udar.
26. Isključite uređaj iz struje kada ga ne koristite, prije čišćenja, održavanja ili premještanja s jednog mjesta na drugo.
27. Održavajte uređaj u dobrom stanju održavanjem i čišćenjem. Ako imate bilo kakvih pitanja o održavanju, možete se obratiti korisničkoj liniji/servisnom centru ovlaštenom od strane proizvođača.
28. Držite i spremajte uređaj na sigurnom, suhom mjestu nedostupnom djeci kada nije u uporabi.

BE COOL

Recikliranje, odlaganje, izjava o sukladnosti

	<p><u>RECIKLIRANJE</u></p> <p>Materijali pakiranja mogu se reciklirati. Stoga ih je preporučljivo odložiti u razvrstani otpad</p>
	<p><u>ODLAGANJE</u></p> <p>Simbol "prekrižene kante za smeće" zahtijeva odvojeno odlaganje otpadne električne i elektroničke opreme (WEEE). Električna i elektronička oprema može sadržavati opasne tvari i tvari štetne za okoliš. Stoga ih nemojte odlagati u nerazvrstani otpad, već na određenom mjestu za prikupljanje otpadne električne i elektroničke opreme. To će pomoći zaštititi resursa i okoliša. Za daljnje informacije obratite se svom prodavaču ili lokalnim vlastima. Direktiva 2012/19/EU</p>
	<p><u>ODLAGANJE BATERIJA</u></p> <p>U skladu sa Zakonskom uredbom 188 od 20. studenog 2008. o provedbi Direktive 2006/66/EC o baterijama, akumulatorima i povezanom otpadu, simbol prekrižene kante za smeće na kotačima na bateriji označava da je zabranjeno odlagati iskorištene baterije u kućnom otpadu. baterije i akumulatori sadrže jako zagađujuće tvari. Istrošene baterije korisnik je dužan odložiti na sabirnim mjestima u općini ili u za to predviđene spremnike. Usluga je besplatna. Na taj način se poštuju zakonski zahtjevi i štiti okoliš.</p> <p>Ovi simboli se mogu naći na baterijama:</p> <p>Li = baterija sadrži litij Al = baterija sadrži alkalije Mn = baterija sadrži mangan</p> <p>CR 2025 (Li); AA (Al, Mn); AAA (Al, Mn)</p>
	<p><u>IZJAVA O SUKLADNOSTI</u></p> <p>Ovime potvrđujemo da je ovaj proizvod u skladu s osnovnim zahtjevima, propisima i direktivama EU. Detaljnu izjavu o sukladnosti možete pogledati u bilo kojem trenutku na sljedećoj poveznici:</p> <p>https://www.schuss-home.at/downloads</p>

Greške i tehničke izmjene su izuzete.

BE COOL

Tehničke informacije

Ako se ventilator mora skladištiti dulje vrijeme i ne koristi se redovito, stavite ga u originalnom pakiranju na suho mjesto. Ako ga koristite prvi put nakon dugog razdoblja neaktivnosti, provjerite je li ventilator čist i jesu li lopatice rotora nesputane (uređaj nije napajan) .

Opseg isporuke

- 1x ventilator na postolju (u pojedinačnim dijelovima za montažu)
- 1x daljinski upravljač
- 1x upute za uporabu

Opis proizvoda



BE COOL

Skupština

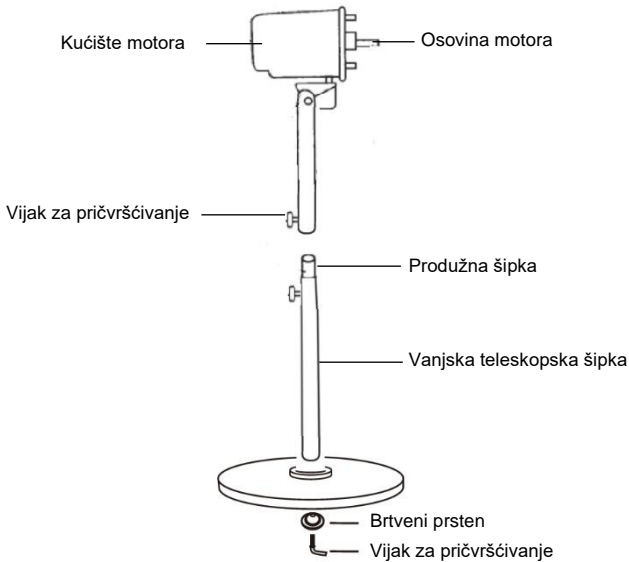

Skupština

- Umetnite vanjsku teleskopsku šipku u postolje i pričvrstite je brtvenim prstenom i pričvršnim vijkom.
- Spojite kućište motora na teleskopsku šipku i zategnite ga pričvršnim vijkom.
- Uklonite i bacite plastičnu čahuru na osovini motora. Postavite stražnju rešetku preko osovine motora ispred kućišta motora. Uvjerite se da sve klinove za vođenje kućišta motora odgovaraju udubljenjima na stražnjoj rešetki.
- Pričvrstite stražnju rešetku pričvršnom maticom. Zategnite maticu u smjeru kazaljke na satu na kućište motora.

Matica za pričvršćivanje

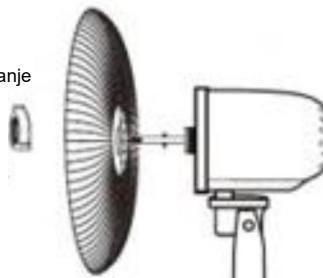

BE COOL

- Montirajte lopaticu rotora na osovinu motora. Oštrica s okruglom središnjom rupom pristaje na okruglu osovinu motora.
- Stavite poklopac lopatice na osovinu motora nakon lopatice ventilatora.



- Učvrstite čep zatezanjem u smjeru suprotnom od kazaljke na satu.
- Postavite prednju rešetku na stražnju rešetku tako da poravnate oznake na vrhu rešetki.
- Uzmite prednju zaštitnu rešetku i umetnite je tako da odgovara stražnjoj zaštitnoj rešetki. Pričvrstite obje rešetke pomoću pričvrsnog prstena rešetke i pričvrstite preklop vijcima ispod pričvrsnog prstena rešetke.

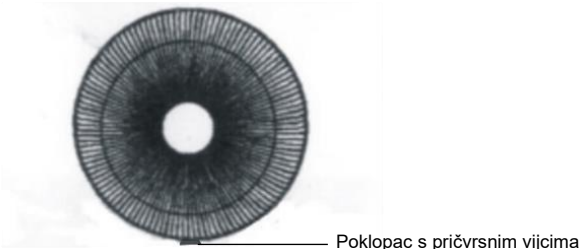

- Provjerite ispravnu rotaciju lopatice ventilatora

Daljinski upravljač

Priprema daljinskog upravljača - Umetanje ili zamjena baterije

Imajte na umu sljedeće upute:

Početni rad:

Kako biste prvi put upravljali daljinskim upravljačem, izvucite plastični poklopac iz odjeljka za baterije na stražnjoj strani daljinskog upravljača.

BE COOL

Promijenite bateriju:

Izvucite držač baterije na stražnjoj strani daljinskog upravljača i izvadite staru bateriju iz držača:

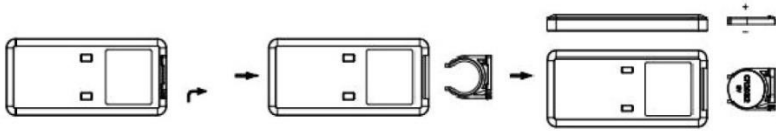

Sada umetnite novu bateriju CR2025, uvijek pazeći na oznake polariteta (+/-) na bateriji i držaču baterije.

Zatim gurnite držač baterije do kraja natrag u daljinski upravljač.

Napomena: Ako ne koristite daljinski upravljač dulje vrijeme (4 tjedna ili dulje), izvadite baterije iz daljinskog upravljača.



BE COOL

Upravljačka ploča i zaslon

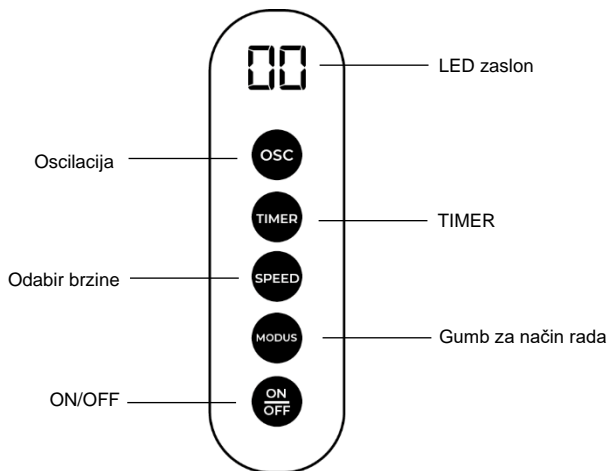

Funkcije i rad



OPREZ: Provjerite je li proizvod u potpunosti sastavljen prije nego što ga priključite u utičnicu.

Postavite ventilator na ravnu, ravnu i stabilnu površinu.

Spojite uređaj na 220-240V~50/60Hz utičnicu. Aparat emitira signalni ton i spreman je za rad.

Uređajem se može upravljati pomoću tipki na upravljačkoj ploči ili pomoću isporučenog daljinskog upravljača.

- **Tipka ON/OFF** 

Pritisnite tipku " On/Off "  na daljinskom upravljaču ili gumb "  na kontrolirani ploči za uključivanje ventilatora . Ponovno pritisnite gumb za isključivanje ventilatora.

- **Gumb BRZINA**

Tamo imaju 3 brzine razine dostupan .

BE COOL

Pritisnite tipku " SPEED " na daljinskom upravljaču ili na kontrolirati ploča do postaviti the brzina . Trenutno odabrano ubrzati je prikazano na zaslon (F1, F2, F3)

- **Oscilacija dugme** 

Pritisnite tipku " Oscilacija " na  kontrolirati ploča ili na daljinskom upravljaču isporučeno do aktivirati oscilacija . Pritisnite tipku dugme opet do Stop oscilacija .

- **Tipka TIMER** 

Možete koristiti tipku "TIMER" .  do postaviti the vrijeme rada u koracima od 1 sata gore do maksimalno 12 sati .

Pritisnite tipku " TIMER " na daljinskom upravljaču ili na kontrolirati ploča . Prikaz počinje do blic i možeš postaviti the željeno vrijeme po prešanje tipke "TIMER" . ponovno .

Jednom kada imate postaviti the željeno vrijeme, molim čekati za oko 5 sekundi . Zaslon zatim prebacuje natrag na the postaviti ubrzati razina i mjerač vremena postavljanje je prihvaćeno .

- **Gumb za način rada**

Pritisnite tipku "Mode" za prebacivanje između normalnog vjetra, prirodnog vjetra i načina rada vjetra u mirovanju. Odabrana postavka prikazana je na zaslonu.

Način prirodnog vjetra

Način prirodnog vjetra simulira prirodno strujanje zraka generirano promjenom brzine. Jačina vjetra varira između jačih i slabijih udara zraka, slično laganom povjetarcu na otvorenom. Ova dinamička promjena brzine vjetra stvara ugodan i prirodan osjećaj koji je manje ujednačen i konstantan od normalnog načina rada.

Način mirovanja Način rada

Toranjski ventilator smanjuje se za jednu razinu brzine svakih 30 minuta sve dok ne radi na najnižoj razini brzine sve dok ne isključite uređaj ili tajmer automatski isključi ventilator.

BE COOL

Poboljšana cirkulacija zraka:

Ovaj ventilator nudi tri dodatne funkcije koje vam omogućuju da prilagodite protok zraka i poboljšate cirkulaciju zraka u prostoriji.

Funkcija osciliranja

Koristite funkciju zakretanja za učinkovitu distribuciju zraka.

Podešavanje visine

Za podešavanje visine ventilatora, olabavite prsten za podešavanje visine. Produžite ili skratite produžnu cijev kako biste prilagodili visinu ventilatora. Čim ventilator dosegne željenu visinu, ponovno zategnite prsten za podešavanje visine.

Podešavanje nagiba

Kut glave ventilatora je podesiv. Može se nagnjati gore ili dolje laganim podizanjem ili pritiskom na poklopac.

Niega i čišćenje

VAŽNA OBAVIJEST:

Isključite uređaj prije čišćenja i uvijek izvucite mrežni utikač iz utičnice.

- NEMOJTE uranjati uređaj u vodu niti ga prskati drugim tekućinama.
- NEMOJTE koristiti otapala ili druge kemijske proizvode za čišćenje. Čuvajte ventilator na suhom mjestu kada ga ne koristite.
- Ako više ne koristite ventilator na kraju sezone, obrišite prašinu kako bi bio u dobrom stanju za sljedeću sezonu. Ako je potrebno, demontirajte rešetku i uklonite ventilator; očistite ga mekom, vlažnom krpom.

BE COOL

Tehničke informacije

Tehničke informacije	
Ulaz napajanja	220V - 240V / 50-60Hz
Nazivna snaga	60 vata
Razina zvuka	55 dB(A)
Dimenzije	500x1370x430 mm
Težina	7 kg
Kontakt adrese za dodatne informacije i servisna linija:	Schuss Home Electronic GmbH Scheringgasse 3, A-1140 Beč Tel: +43 (1) 97 0 21 - 0 www.becool.at Matični broj: 236974t Sud u trgovačkom registru: Beč

BE COOL

JAMSTVO

S ovim kvalitetnim proizvodom tvrtke BE COOL donijeli ste odluku za inovativnost, izdržljivost i pouzdanost.

Za ovaj BECOOL uređaj odobravamo jamstvo od 2 godine od datuma kupnje koje vrijedi u Austriji!

Ako, suprotno očekivanjima, ipak bude potreban servis na vašem uređaju tijekom tog razdoblja, ovime vam jamčimo besplatan popravak (rezervni dijelovi i rad) ili (prema Schussovom nahođenju) zamjenu proizvoda. Ako ni popravak ni zamjena nisu mogući iz ekonomskih razloga, zadržavamo pravo izdavanja odobrenja s vremenskom vrijednošću.

U slučaju klimatizacijskih uređaja, uvijek kontaktirajte dežurnu liniju za korisnike kao prvi korak (pogledajte naljepnicu na uređaju ili naslovnoj stranici uputa za uporabu); u slučaju ventilatora, obratite se svom specijaliziranom trgovcu ili izravno nama. Željeli bismo naglasiti da svaki popravak koji nije izveden od strane ovlaštene radionice u Austriji odmah poništava ovo jamstvo.

Ovo jamstvo ne pokriva

- Ne prihvaćamo nikakvu odgovornost za posljedičnu štetu u slučaju neprikladne uporabe
- Popravak ili zamjena dijelova zbog normalnog trošenja
- Oštećenja zbog nepridržavanja uputa za uporabu
- Uređaji koji se koriste - čak i djelomično - u komercijalne svrhe
- uređaji mehanički oštećeni vanjskim utjecajima (pad, udarac, lom, nestručna uporaba i sl.) kao i znakovi istrošenosti estetske naravi.
- Uređaji kojima se nepropisno rukovalo
- Uređaji koji nisu otvarani u našem ovlaštenom servisu.
- Oštećenja uzrokovana nepropisno zatvorenim ventilima za odvod kondenzata na klimatizacijskim jedinicama ili nepravilno umetnutim spremnicima za vodu.
- Neispunjena očekivanja potrošača.
- Oštećenja uzrokovana višom silom, vodom, munjom, prenaponom.
- Uređaji kod kojih je oznaka tipa i/ili serijski broj na uređaju promijenjen, izbrisan, učinjen nečitkim ili uklonjen.
- usluge izvan naših ovlaštenih radionica, troškove prijevoza do ovlaštene radionice ili do nas i natrag, kao i povezane rizike.

Željeli bismo naglasiti da će se unutar jamstvenog roka naplatiti paušalni iznos od € 60,- (indeksirano na temelju CPI 2010, lipanj 2015.) za greške u radu ili ako greška nije otkrivena.

Pružanje jamstvenog servisa (popravak ili zamjena uređaja) ne produljuje apsolutni jamstveni rok od 2 godine od datuma kupnje.

Dvogodišnje jamstvo vrijedi samo uz predočenje dokaza o kupnji (mora sadržavati naziv i adresu trgovca i puni naziv uređaja) i pripadajućeg jamstvenog lista na kojem je tip uređaja i serijski broj (vidljiv na kutiji i na stražnjoj ili donjoj strani uređaja) morate obratiti pažnju! Bez jamstvenog lista vrijedi samo zakonsko jamstvo!

Izričito ističemo da ovo jamstvo ne utječe na zakonska jamstvena prava i ostaje nepromijenjena.

Schuss Home Electronic GmbH i njegovi zastupnici odgovorni su za štetu samo u slučaju grubog nemara ili namjere. Isključena je odgovornost za izgublenu dobit, očekivane, a nerealizirane uštede, posljedične štete i štete od potraživanja trećih osoba. Oštećenje ili oštećenje snimljenih podataka uvijek je isključeno iz odgovornosti za štetu.

Čestitamo na izboru. Nadamo se da ćete uživati u korištenju svog BE COOL uređaja!

ADRESA

Distribucija BE COOL
Schuss Home Electronic GmbH
Scheringgasse 3
1140 Beč, Austrija
Tel.: +43 (1) 970 21

Oznaka tipa:

Serijski broj:

Ovaj jamstveni list potrebno je predati ovlaštenom servisu zajedno s uređajem u slučaju jamstvenog zahtjeva.

BE COOL BE COOL

OPERATING INSTRUCTIONS

Pedestal fan BC18ST2505



CONGRATULATIONS!

THANK YOU FOR CHOOSING A PRODUCT FROM BE COOL.



Current operating instructions and other languages

Download the latest operating instructions in various languages via the link www.becool.at/downloads or scan the QR code shown. Follow the instructions on the website.



PLEASE READ THESE INSTRUCTIONS CAREFULLY BEFORE STARTING INSTALLATION, OPERATION OR MAINTENANCE. PROTECT YOURSELF AND OTHERS BY FOLLOWING THE SAFETY INSTRUCTIONS. FAILURE TO FOLLOW INSTRUCTIONS COULD RESULT IN PERSONAL INJURY AND/OR PROPERTY DAMAGE AND/OR VOID THE WARRANTY!

IMPORTANT INFORMATION ON SAFETY, LOCATION AND ELECTRICAL CONNECTION.



Intended use

The fan is designed exclusively for the ventilation of dry rooms.

BE COOL

It is intended exclusively for private use and is not suitable for commercial use.

Only use the fan as described in these operating instructions.

1. **Only** use this appliance in **accordance with the guidelines in the operating instructions**. Any other use not recommended by the manufacturer could result in fire, electric shock or personal injury.
2. Remove the packaging and make sure that the device is not damaged. If in doubt, do not use the appliance and contact the service center or your dealer.
3. Keep children away from packaging materials. **There is a choking hazard if swallowed!**
4. If the power supply cable is damaged, it must be replaced by the manufacturer or an authorized service centre in order to avoid all possible risks.
5. Before connecting to the mains, you must **check that the type of current and mains voltage match the specifications on the appliance rating plate**.
6. The electrical socket into which you connect the appliance must not be defective or loose and must be suitable for the required current load and, above all, reliably earthed.
7. Avoid using an extension cable, as this could overheat and cause a fire.
8. It is forbidden to adapt or modify the characteristics of this appliance in any way and only use spare parts and accessories recommended by the manufacturer (failure to do so will invalidate the guarantee and warranty).
9. If the device is defective, switch it off and contact your dealer or the customer hotline.
10. For any repairs to the appliance, mains plug or cable, always and only contact customer service centers

BE COOL

authorized by the manufacturer. You can find the customer service centers online at www.becool.at.





11. Children under the age of 8 and persons with reduced physical, mental, sensory or intellectual capabilities or lack of experience and knowledge may only use this appliance if they have been given supervision and instruction concerning use of the appliance in a safe way and if the hazards involved have been clearly explained.
12. **Do not operate the appliance unattended.** If you leave the room, **always switch the appliance off.**
13. **Children must not play with the appliance.**
14. Do not twist or kink the mains cable.
15. **Do not** use the appliance **with wet hands.**
16. **Do not** use the device **outdoors.**
17. **Never** operate the appliance **in rooms where gas, oil or sulphur** are present.
18. **Do not** use the appliance **in the vicinity of water or high humidity,** e.g. in damp cellars, next to swimming pools, bathtubs or showers. Ensure that no water enters the appliance.
19. **Do not place any objects on the appliance.**
20. Place the appliance **on a stable and level surface.**
21. **Never cover the device.**
22. **Never** insert fingers, pens or other objects into the appliance and ensure that **the air inlet and outlet are never blocked.**
23. **Always** switch **off** the appliance **before** unplugging the **mains plug.**
24. Do not pull on the mains cable to disconnect the appliance from the mains. Always pull the plug to disconnect the mains cable.

BE COOL

25. **Do not touch** the **plug with wet hands** to avoid electric shocks.
26. Unplug the appliance when not in use, before cleaning, maintenance or moving from one place to another.
27. Keep the appliance in good condition by maintaining and cleaning it. If you have any questions about maintenance, you can contact the customer hotline/service center authorized by the manufacturer.
28. Keep and store the appliance in a safe, dry place that is inaccessible to children when it is not in use.

BE COOL

Recycling, disposal, declaration of conformity

	<p><u>RECYCLING</u></p> <p>The packaging materials can be recycled. It is therefore recommended to dispose of them in sorted waste</p>
	<p><u>DISPOSAL</u></p> <p>The "crossed-out dustbin" symbol requires the separate disposal of waste electrical and electronic equipment (WEEE). Electrical and electronic equipment may contain hazardous and environmentally harmful substances. Therefore, do not dispose of them in unsorted residual waste, but at a designated collection point for waste electrical and electronic equipment. This will help to protect resources and the environment. For further information, please contact your dealer or the local authorities. Directive 2012/19/EU</p>
	<p><u>BATTERY DISPOSAL</u></p> <p>In accordance with Legislative Decree 188 of November 20, 2008 on the implementation of Directive 2006/66/EC on batteries, accumulators and related waste, the crossed-out wheeled garbage can symbol on the battery indicates that it is forbidden to dispose of used batteries in household waste. Batteries and accumulators contain highly polluting substances. The user is obliged to dispose of used batteries at the collection points in the municipality or in the appropriate containers. The service is free of charge. In this way, the legal requirements are complied with and the environment is protected.</p> <p>These symbols can be found on batteries:</p> <p>Li = battery contains lithium Al = battery contains alkali Mn = battery contains manganese</p> <p>CR 2025 (Li); AA (Al, Mn); AAA (Al, Mn)</p>
	<p><u>DECLARATION OF CONFORMITY</u></p> <p>We hereby confirm that this product complies with the essential requirements, regulations and directives of the EU. You can view the detailed declaration of conformity at any time under the following link:</p> <p>https://www.schuss-home.at/downloads</p>

Errors and technical changes excepted.

BE COOL

Technical information

If the fan has to be stored for a long time and is not used regularly, place the fan in its original packaging in a dry place. If you are using it for the first time after a long period of inactivity, make sure that the fan is clean and that the rotor blades are unrestricted (device not supplied with power).

Scope of delivery

- 1x pedestal fan (in individual parts for assembly)
- 1x remote control
- 1x operating instructions

Product description



BE COOL

Assembly

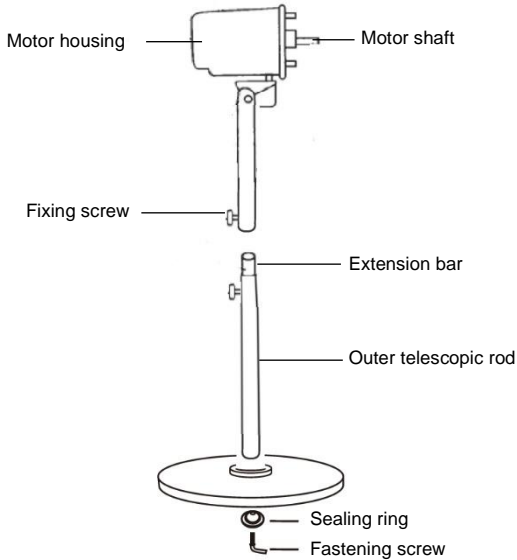

Assembly

- Insert the outer telescopic rod into the stand and secure it with the sealing ring and the fastening screw.
- Connect the motor housing to the telescopic rod and tighten it with a fixing screw.
- Remove and dispose of the plastic sleeve on the motor shaft. Position the rear grille over the motor shaft in front of the motor housing. Ensure that all guide pins of the motor housing match the recesses in the rear grille.
- Fasten the rear grille with the fastening nut. Tighten the nut clockwise onto the motor housing.

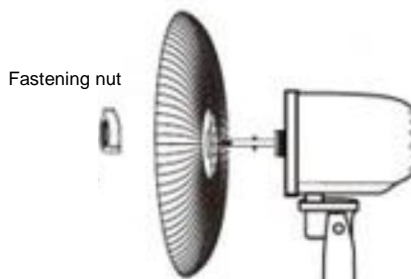

BE COOL

- Mount the rotor blade on the motor shaft. The blade with the round central hole fits onto the round motor shaft.
- Place the blade cap on the motor shaft after the fan blade.



- Secure the cap by tightening it counterclockwise.
- Place the front grille on the rear grille by aligning the markings on the top of the grilles.
- Take the front protective grille and insert it to match the rear protective grille. Secure both grilles using the grille retaining ring and fasten the flap with screws underneath the grille retaining ring.

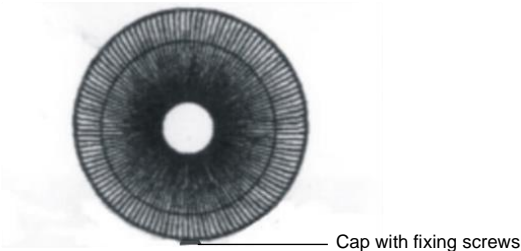

- Check the correct rotation of the fan blade

Remote control

Preparing the remote control - Inserting or replacing the battery

Please note the following instructions:

Initial operation:

To operate the remote control for the first time, please pull the plastic cover out of the battery compartment on the back of the remote control.

BE COOL

Change the battery:

Pull out the battery holder on the back of the remote control and remove the old battery from the holder:

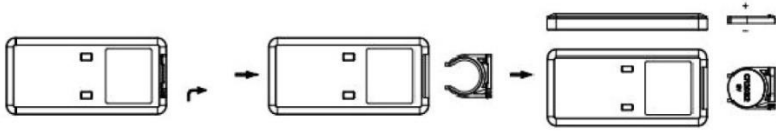

Now insert a new CR2025 battery, always paying attention to the polarity markings (+/-) on the battery and the battery holder.

Then push the battery holder fully back into the remote control.

Note: If you do not use the remote control for a longer period of time (4 weeks or longer), remove the batteries from the remote control.



BE COOL

Control panel and display

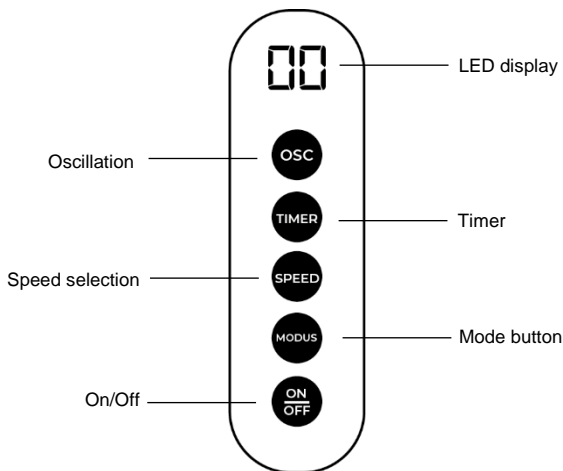

Functions and operation



CAUTION: Ensure that the product is fully assembled before connecting it to a power socket.

Place the fan on a flat, level and stable surface.

Connect the appliance to a 220-240V~50/60Hz socket. The appliance emits a signal tone and is ready for operation.

The appliance can be operated using the push buttons on the control panel or with the remote control supplied.

- **ON/OFF button** 

Press the "On/Off" button  on the remote control or the "" button on the control panel to switch the fan on. Press the button again to switch the fan off.

- **SPEED button**

There are 3 speed levels available.

BE COOL

Press the "SPEED" button on the remote control or on the control panel to set the speed. The currently selected speed is shown on the display (F1, F2, F3)

- **Oscillation button** 

Press the "Oscillation" button  on the control panel or on the remote control supplied to activate oscillation. Press the button again to stop oscillation.

- **TIMER button** 

You can use the "TIMER" button  to set the operating time in 1-hour increments up to a maximum of 12 hours.

Press the "TIMER" button on the remote control or on the control panel. The display starts to flash and you can set the desired time by pressing the "TIMER" buttons again.

Once you have set the desired time, please wait for about 5 seconds. The display then switches back to the set speed level and the timer setting is accepted.

- **Mode button**

Press the "Mode" button to switch between normal wind, natural wind and sleep wind modes. The selected setting is shown on the display.

Natural wind mode 

The natural wind mode simulates a natural air flow generated by changing speeds. The wind strength varies between stronger and weaker gusts of air, similar to a light breeze outdoors. This dynamic change in wind speed creates a pleasant and natural feeling that is less uniform and constant than the normal mode.

Sleep mode Mode 

BE COOL

The tower fan reduces by one speed level every 30 minutes until it runs at the lowest speed level until you switch the appliance off or the timer switches the fan off automatically.

Improved air circulation:

This fan offers three additional functions that allow you to customize the airflow and improve air circulation in the room.

Oscillation function

Use the swivel function for effective air distribution.

Height adjustment

To adjust the height of the fan, loosen the height adjustment ring. Lengthen or shorten the extension tube to adjust the height of the fan. As soon as the fan has reached the desired height, tighten the height adjustment ring again.

Adjusting the inclination

The angle of the fan head is adjustable. It can be tilted up or down by slightly lifting or pressing the cover.

Care and cleaning

IMPORTANT NOTICE:

Switch the appliance off before cleaning and always disconnect the mains plug from the socket.

- DO NOT immerse the device in water or spray it with other liquids.
- DO NOT use solvents or other chemical products for cleaning. Store the fan in a dry place when not in use.
- If you no longer use the fan at the end of the season, wipe off the dust to keep it in good condition for the next season. If necessary, dismantle the grille and remove the fan; clean it with a soft, damp cloth.

BE COOL

Technical information

Technical information	
Power supply input	220V - 240V / 50-60Hz
Rated power	60 watts
Sound level	55 dB(A)
Dimensions	500x1370x430 mm
Weight	7 kg
Contact addresses for further information and service line:	Schuss Home Electronic GmbH Scheringgasse 3, A-1140 Vienna Tel: +43 (1) 97 0 21 - 0 www.becool.at Company register no.: 236974t Commercial Register Court: Vienna

BE COOL

WARRANTY

With this quality product from BE COOL, you have made a decision for innovation, durability and reliability.

For this BECOOL appliance we grant a warranty period of 2 years from the date of purchase valid in Austria!

If, contrary to expectations, service work on your device should nevertheless be necessary during this period, we hereby guarantee you a free repair (spare parts and labor) or (at Schuss's discretion) replacement of the product. If neither repair nor replacement is possible for economic reasons, we reserve the right to issue a time value credit note.

In the case of air conditioners, please always contact the customer hotline as a first step (see sticker on the appliance or front page of the operating instructions); in the case of fans, please contact your specialist dealer or us directly. We would like to point out that any repair work not carried out by an authorized workshop in Austria will immediately invalidate this guarantee.

This guarantee does not cover

- We do not accept any liability for consequential damage in the event of improper use
- Repair or replacement of parts due to normal wear and tear
- Damage due to non-compliance with the operating instructions
- Devices that are used - even partially - for commercial purposes
- devices mechanically damaged by external influences (fall, impact, breakage, improper use, etc.) as well as signs of wear and tear of an aesthetic nature.
- Devices that have been handled improperly
- Devices that have not been opened by our authorized service workshop.
- Damage caused by improperly closed condensation drain valves on air conditioning units or incorrectly inserted water tanks.
- Unfulfilled consumer expectations.
- Damage caused by force majeure, water, lightning, overvoltage.
- Devices where the type designation and/or serial number on the device has been changed, deleted, made illegible or removed.
- services outside our authorized workshops, the transport costs to an authorized workshop or to us and back, as well as the associated risks.

We would like to emphasize that within the warranty period, a lump sum of € 60,- (indexed based on CPI 2010, June 2015) will be charged for operating errors or if no error was detected.

The provision of a warranty service (repair or replacement of the device) does not extend the absolute warranty period of 2 years from the date of purchase.

The 2-year guarantee is only valid on presentation of the proof of purchase (must include the name and address of the dealer and the full name of the appliance) and the corresponding guarantee certificate, on which the appliance type and the serial number (visible on the box and on the back or bottom of the appliance) must be noted! Without the warranty certificate, only the statutory warranty applies!

We expressly point out that the statutory warranty rights are not affected by this guarantee and remain unaffected.

Schuss Home Electronic GmbH and its vicarious agents shall only be liable for damages in the event of gross negligence or intent. Liability for loss of profit, expected but unrealized savings, consequential damages and damages from third party claims is excluded. Damage to or for recorded data is always excluded from the liability for damages.

Congratulations on your choice. We hope you enjoy using your BE COOL appliance!

ADDRESS
Distribution BE COOL
Schuss Home Electronic GmbH
Scheringgasse 3
1140 Vienna, Austria
Tel.: +43 (1) 970 21

Type designation:

Serial number:

This warranty certificate must be handed over to the authorized service workshop together with the appliance in the event of a warranty claim.